

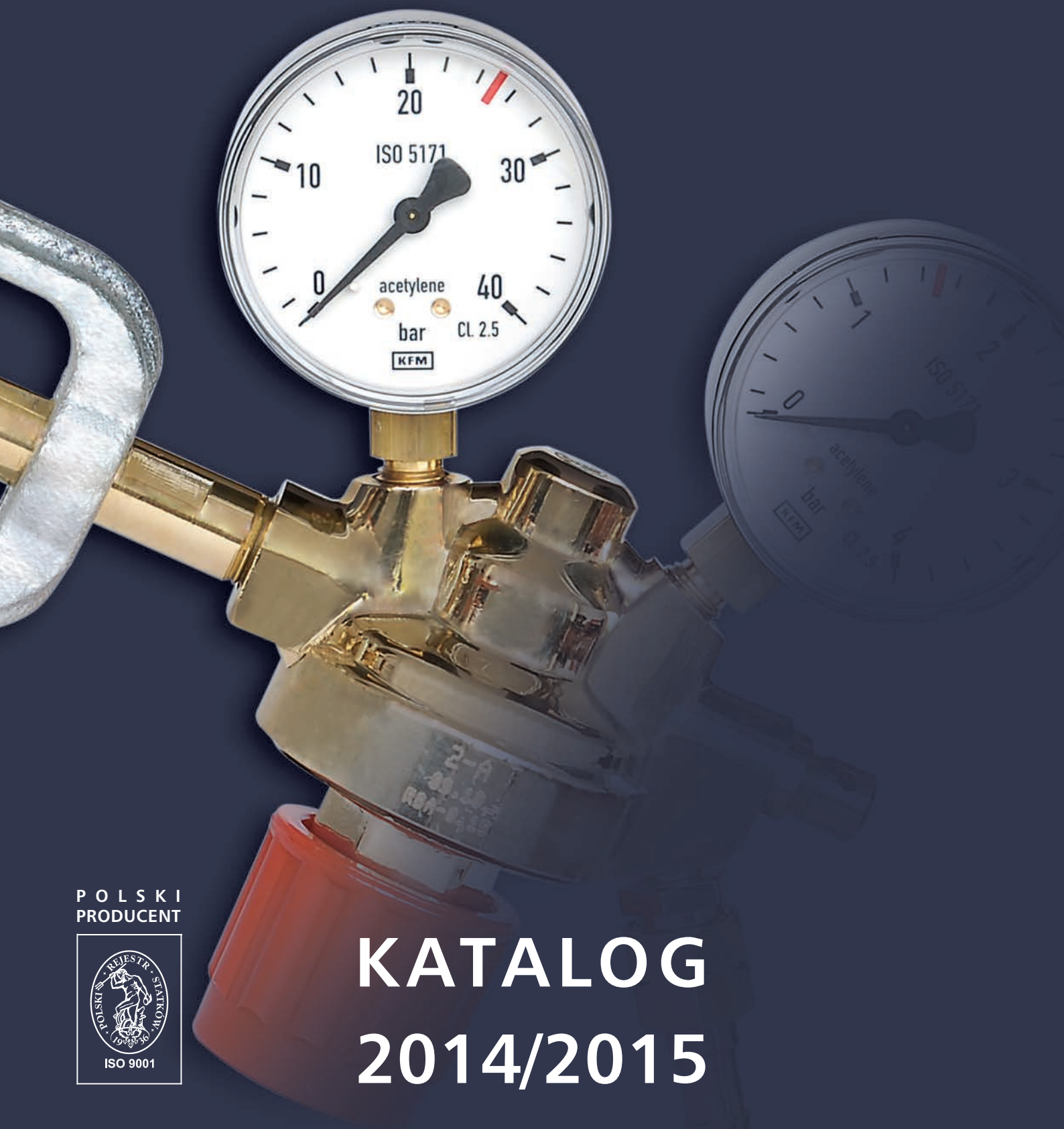







ROK ZAŁOŻENIA 1910



POLSKI
PRODUCENT



KATALOG 2014/2015

	Historia firmy	4
	Certyfikaty	6
1 	Reduktory	7
	butlowe jednostopniowe	8
	butlowe dwustopniowe	11
	butlowe jednostopniowe i dwustopniowe	12
	centralne	13
	sieciowe	14
	sieciowe dużej wydajności	15
	punkt poboru gazu	16
	butlowe specjalne z zaworem odcinającym	17
	butlowe jednostopniowe do propanu-butanu	18
2 	Palniki ręczne	21
	uniwersalne do spawania i cięcia	22
	do spawania	23
	do cięcia tlenem	24
	do podgrzewania i lutowania	29
3 	Palniki maszynowe	32
	do cięcia tlenem	33
4 	Palniki propanowo-powietrzne	35
	do lutowania	36
	do podgrzewania	40
5 	Elementy palników	42
	ręcznych	43
	rękojeści palników ręcznych	50
	maszynowych	52
6 	Osprzęt i przecinarki	54
	Oferta uzupełniająca	66
	Serwis	67

S PRODUKTY W CIĄGŁEJ SPRZEDAŻY

Z PRODUKTY NA ZAMÓWIENIE



PERUN S.A.
03-842 Warszawa
ul. Grochowska 301/305
NIP: 781-17-26-496
www.perun.pl

centrala:

tel. +48 22 810 80 41 do 46

sekretariat:

tel. +48 22 810 14 02

fax +48 22 870 76 52

e-mail: perun@perun.pl

dział marketingu:

tel. +48 22 813 04 39

sklep firmowy:

tel. +48 22 810 80 47

e-mail: sklep.firmowy@perun.pl

dział handlowy:

tel./fax +48 22 810 56 39

fax +48 22 813 52 33

e-mail: dzial.handlowy@perun.pl

oddział zamiejscowy:

PERUN S.A.

08-200 ŁOSICE

ul. Kolejowa 25

tel. +48 83 357 29 94

fax +48 83 357 26 16

Historia firmy



1910

Francuskie Towarzystwo Akcyjne L'Air Liquide zakłada pierwszą fabrykę tlenu w Warszawie przy ulicy Leszno 138. Jednocześnie w tym samym roku w Petersburgu powstaje Spółka Akcyjna „PERUN”.

1913

Francuskie Towarzystwo Akcyjne L'Air Liquide łączy się w państwie rosyjskim ze Spółką Akcyjną „PERUN”. Wytwórnia gazów technicznych zostaje przeniesiona na ulicę Grochowską w Warszawie, gdzie powstaje także pomocniczy warsztat spawalniczy.

1918

Francuska Spółka Akcyjna „PERUN” działa już wyłącznie na terenie Polski, rozszerzając produkcję sprzętu i obejmując istniejące wytwórnie gazów technicznych w Poznaniu, Bydgoszczy, Lwowie, Trzebini oraz Dąbrówce Małej na Śląsku. Wybudowano nową wytwórnię tlenu w Skarżysku-Kamiennej, a w Bydgoszczy wytwórnię acetyleny.



Personel fabryki Perun w Warszawie w 1918 roku.

1918–1920

Następuje dynamiczny rozwój produkcji sprzętu spawalniczego. Spółka Akcyjna „PERUN” jako pierwsza w kraju organizuje produkcję urządzeń do spawania gazowego i armatury związanej z produkcją i użytkowaniem gazów technicznych. Produkcję uruchomiono w oparciu o dokumentację, wzory oraz dostawy niektórych części i zespołów z „Air Liquide” – współakcjonariusza Spółki Akcyjnej „PERUN”. W kolejnych latach wprowadzano do produkcji i sprzedaży także sprzęt opracowany w kraju.

1924

„PERUN” uruchamia pierwszą wytwórnię elektrod do spawania łukowego. Następuje rozpoczęcie produkcji transformatorów spawalniczych typu „Pertrans”, „Pertrans 3F” oraz spawalnic wirujących typów „Peral”, „A.L.T.” i „Monobloc”.

1929–1930

„PERUN” w całości wykonuje pierwszą spawaną konstrukcję budowlaną w Polsce gmach banku PKO w Warszawie. Wykonanie tak wielkiej konstrukcji całkowicie spawanej dla budownictwa (700 ton) stało się osiągnięciem na skalę europejską.



Zaloga Peruna w 1935 roku.

1936

„PERUN” otrzymuje za całokształt produkcji złoty medal na Wystawie Przemysłu Metalowego i Elektrotechnicznego w Warszawie.



Prezydent RP prof. I. Mościcki przy stoisku Peruna podczas Wystawy Przemysłu Metalowego i Elektrotechnicznego – rok 1936.

1939-1944

W czasie okupacji fabryka pracowała pod nadzorem niemieckim, jednak zarząd był polski. Działalność fabryki jednak była poważnie ograniczona a produkcja zmniejszona. Produkowano tylko gazy techniczne i podstawowy sprzęt spawalniczy w skali niezbędnej dla funkcjonowania fabryki.

1944-1945

Nastąpiło wznowienie produkcji w nowych warunkach politycznych. Firma została upaństwowiona otrzymując nową nazwę – Warszawska Fabryka Gazów Technicznych i Sprzętu Spawalniczego.

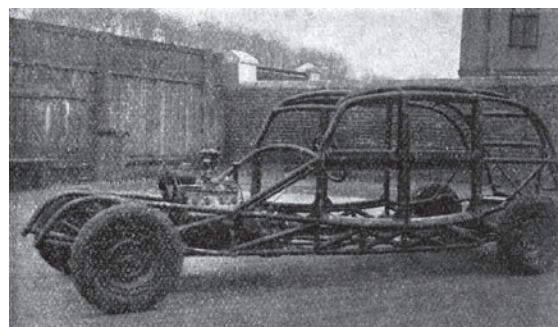

Szkieletowa konstrukcja samochodowa z rur spawanych acetylenem Perun – rok 1935

Historia firmy

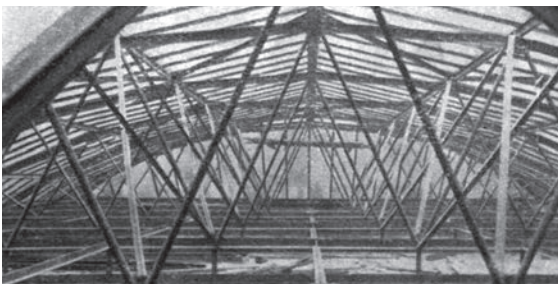
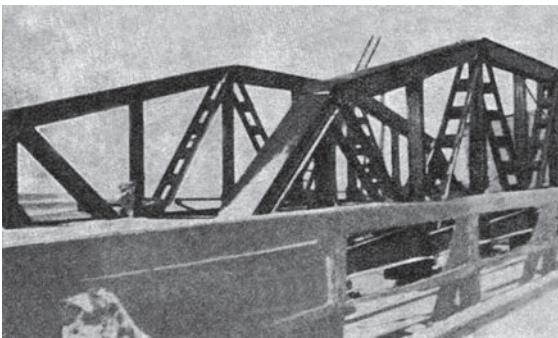
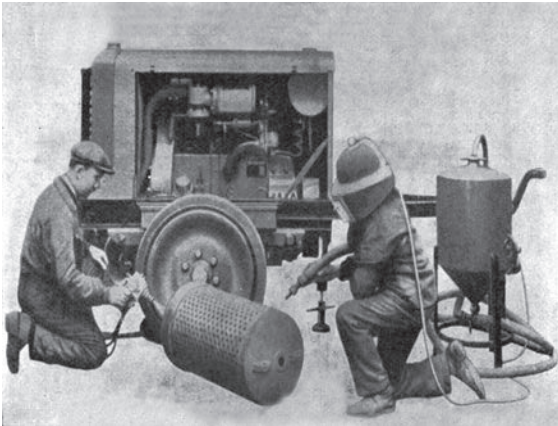

1956

Zakończono budowę nowej Wytwórni Gazów Technicznych Warszawa-Targówek, która została następnie wydzielona z fabryki jako samodzielne przedsiębiorstwo. Fabrykę przekształcono w Warszawską Fabrykę Sprzętu Spawalniczego „PERUN”.

1957

Powstaje Zakładowe Biuro Konstrukcyjne. Od tego momentu projekty nowego typu sprzętu i modernizacja sprzętu dotychczas produkowanego opracowywane są na miejscu.

1964-1970

„PERUN” nawiązuje współpracę z Instytutem Spawalnictwa w Gliwicach co owocuje opracowaniem automatycznych przecinarek sterowanych magnetycznie i fotoelektrycznie.

1970-1980

Dekada ta, to dalszy rozwój własnych opracowań konstrukcyjnych i technologicznych. Powstają we współpracy z Instytutem Spawalnictwa w Gliwicach przecinarki wielkogabarytowe ze sterowaniem numerycznym CNC.

lata 90-te

Wraz ze zmianą sytuacji polityczno-gospodarczej w kraju konieczne stało się szybkie dostosowanie do nowych warunków i wymogów gospodarki rynkowej. Śledzenie potrzeb klientów i ich wzrastające wymagania jakościowe oraz rosnąca w siłę konkurencja wymuszały szybkie reagowanie na zachodzące na tym rynku zmiany. Firma dzięki zmianom wewnętrznym i poszerzeniu oferty asortymentowej sprostała tym wymaganiom utrzymując pozycję jednego z głównych dostawców sprzętu spawalniczego w kraju.

wrzesień 1999

Początek procesu prywatyzacji WFSS „PERUN”.

maj 2003

Proces prywatyzacji zostaje zakończony - PERUN pozostaje w polskich rękach. Zaczyna działalność na nowych zasadach jako Perun Sp. z o.o.

lipiec 2005

Perun Sp. z o.o. wprowadza certyfikat jakości ISO 9001:2000.

lutych 2006

Zmiana formy własności na spółkę akcyjną.

sierpień 2008

Pięć lat działalności jako prywatnej firmy - PERUN umacnia swoją pozycję na rynku spawalniczym; wprowadza nowe rozwiązania, zwiększa sprzedaż. Okres zmian wewnętrznych i przystosowania się do nowych warunków funkcjonowania firmy zbiegł się z czasem przygotowań i wejścia Polski do Unii Europejskiej. Tym większym sukcesem jest utrzymanie przez PERUN S.A. pozycji największego polskiego producenta sprzętu spawalniczego-gazowego.

2014

„PERUN” jest w stanie opracować i wyprodukować każde urządzenie spawalnicze wykorzystujące gaz jako czynnik roboczy. Jakość naszej produkcji jest porównywalna z wyrobami światowymi w tej dziedzinie. Dziś po ponad 100 latach nieprzerwanej produkcji sprzętu spawalniczego PERUN pozostaje czołowym liderem w produkcji sprzętu gazowego do spawania i cięcia.



CERTYFIKAT CERTIFICATE

Przyznany organizacji:
Issued for:

PERUN S.A.

**ul. Grochowska 301/305
03-842 Warszawa**

Biuro Certyfikacji Systemów Zarządzania Polskiego Rejestru Statków S.A., al. gen. Józefa Hallera 126, 80-416 Gdańsk, zaświadcza, że System Zarządzania Jakością wyżej wymienionej organizacji został oceniony i stwierdzono jego zgodność z wymaganiami:

Management Systems Certification Bureau of Polski Rejestr Statków S.A., al. gen. Józefa Hallera 126, 80-416 Gdańsk, certifies that the Quality Management System of the above organization has been assessed and found to be in accordance with the requirements of:

ISO 9001:2008

Zakres certyfikacji:

**PROJEKTOWANIE I PRODUKCJA GAZOWEGO SPRZĘTU SPAWALNICZEGO,
JAK PALNIKI, REDUKTORY I REDUKTORY SPECJALNE,
CZĘŚCI I PODZESPOŁY ARMATURY GAZOWEJ
WYKONYWANIE SERWISU GWARANCYJNEGO I POGWARANCYJNEGO WYROBÓW
WŁASNYCH ORAZ USŁUG HANDLOWYCH**

Scope of certification:

**DESIGN AND MANUFACTURE OF GAS WELDING EQUIPMENT, SUCH AS BURNERS,
PRESSURE REGULATORS AND SPECIAL PURPOSE PRESSURE REGULATORS,
PARTS AND COMPONENTS OF GAS SYSTEM FITTINGS
PROVISION OF WARRANTY AND POST-WARRANTY SERVICE OF OWN PRODUCTS
AND TRADE SERVICES**

Pierwsze wydanie Certyfikatu: **28.07.2005**
Certificate first issue:

Certyfikat jest ważny do: **13.07.2017**
The Certificate is valid until:

Nr Certyfikatu: **NC - 1207**
Certificate No.:



Papiński
Jacek Papiński

Gdańsk, 14.07.2014

AC 014
QMS

Wszystkie wyroby produkowane przez PERUN są zaprojektowane i wykonywane zgodnie z istniejącymi normami. Firma PERUN dostarcza deklaracje zgodności na życzenie klientów.

Reduktory

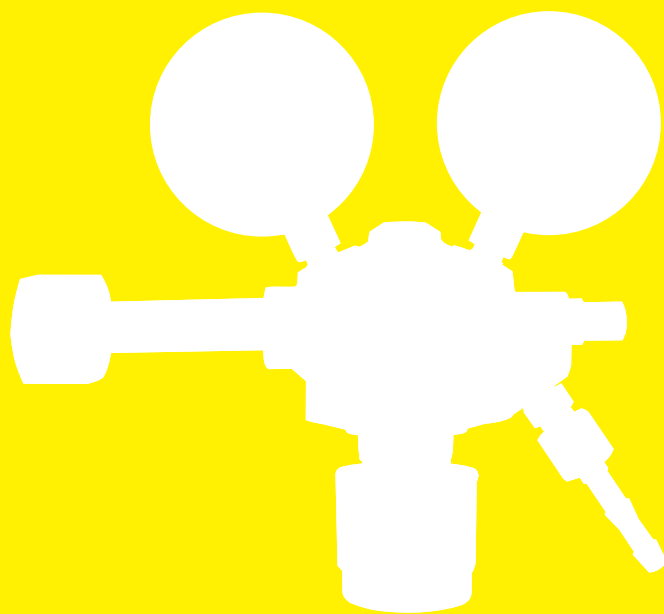

Reduktory butlowe jednostopniowe



fot. 1



fot. 2

		typ reduktora	znakowanie reduktora	rodzaj gazu gwint na wlocie	znamionowe ciśnienie wlotowe bar [MPa]	zakres ciśnień wylotowych bar [MPa]	znamionowa przepustowość [m³/h]	gwint nakrętki na wylocie końcówka do węży [mm]	
S	212-6301	RBT – 1	3-O-200	TLEN G 3/4	200 (20)	0,5 ÷ 10 (0,05 ÷ 1)	30	G 1/4 6,3	fot. 1
S	212-6311	RBA – 0,15	2-A	ACETYLEN jarzmo	25 (2,5)	0,1 ÷ 1,5 (0,01 ÷ 0,15)	5	G 3/8 LH 8	fot. 2
S	212-6321	RBW – 0,3	200 bar	WODÓR W 21,8 x 1/14" LH	200 (20)	0,1 ÷ 3 (0,01 ÷ 0,3)	15	G 3/8 LH 8	
S	212-6322	RBW – 1	3-H-200	WODÓR W 21,8 x 1/14" LH	200 (20)	0,5 ÷ 10 (0,05 ÷ 1)	30	G 1/4 LH 6,3	
S	212-6331	RBP _s – 1	3-N-200	SPRĘŻONE POWIETRZE G 5/8 (zewnątrzny)	200 (20)	0,5 ÷ 10 (0,05 ÷ 1)	30	G 1/4 6,3	
S	212-6332	RBP _s – 0,3	200 bar	SPRĘŻONE POWIETRZE G 5/8 (zewnątrzny)	200 (20)	0,1 ÷ 3 (0,01 ÷ 0,3)	6	G 3/8 8	
S	212-6341	RBAz – 0,3	200 bar	AZOT W 24,32 x 1/14"	200 (20)	0,1 ÷ 3 (0,01 ÷ 0,3)	6	G 3/8 8	
S	212-6342	RBAz – 1	3-N-200	AZOT W 24,32 x 1/14"	200 (20)	0,5 ÷ 10 (0,05 ÷ 1)	30	G 1/4 6,3	
S	212-6351	RBGP – 0,15	15 bar	PROPAN-BUTAN W 21,8 x 1/14" LH	15 (1,5)	0,1 ÷ 1,5 (0,01 ÷ 0,15)	4	G 3/8 LH 8	
S	212-6361	RBA _{Arg} – 0,3	200 bar	ARGON W 21,8 x 1/14"	200 (20)	0,1 ÷ 3 (0,01 ÷ 0,3)	6	G 3/8 8	
S	212-6362	RBA _{Arg} – 1	3-Na-200	ARGON W 21,8 x 1/14"	200 (20)	0,5 ÷ 10 (0,05 ÷ 1)	30	G 1/4 6,3	
S	212-6371	RBKW – 0,15	185 bar	DWUTLENEK WĘGLA W 21,8 x 1/14"	185 (18,5)	0,1 ÷ 1,5 (0,01 ÷ 0,15)	2,5	G 3/8 8	
S	212-6372	RBKW – 1	185 bar	DWUTLENEK WĘGLA W 21,8 x 1/14"	185 (18,5)	0,5 ÷ 10 (0,05 ÷ 1)	15	G 1/4 6,3	
S	212-6391	RBHe – 0,3	200 bar	HEL W 21,8 x 1/14"	200 (20)	0,1 ÷ 3 (0,01 ÷ 0,3)	6	G 3/8 8	
S	212-6392	RBHe – 1	3-Nh-200	HEL W 21,8 x 1/14"	200 (20)	0,5 ÷ 10 (0,05 ÷ 1)	30	G 1/4 6,3	

Reduktory zgodne z normą PN-EN ISO 2503:2009

butlowy do amoniaku

Z		262-0291	typ reduktora RBA _m -0,25	fot. 3
		znamionowe ciśnienie wlotowe bar [MPa]	18 (1,8)	
		zakres ciśnień wylotowych bar [MPa]	0,2 ÷ 2,5 (0,02 ÷ 0,25)	
		znamionowa przepustowość [m³/h]	5	
		gwint nakrętki na wlocie	W 21,8 x 1/14"	
		kocówka do węży [mm]	8	



fot. 3

butlowe jednostopniowe

do argonu
i dwutlenku węgla
ze wskaźnikiem
manometrycznym
przepływu gazu



foto. 4



foto. 5

		typ reduktora	rodzaj gazu	znakowanie reduktora	Maksymalne ciśnienie wlotowe bar [MPa]	zakres ciśnień wylotowych bar [MPa]	zakres przepustowości [dm ³ /min]	gwint nakrętki na wlocie	gwint nakrętki na wylocie	końcówka do węża [mm]	
S	262-8562	RBArg/KW -0,25 WM	ARGON	200 bar	200 (20)	0,2÷2,5 (0,02÷0,25)	0÷20	W 21,8 x 1/14"	G 1/4	4/6,3	foto. 4
S		RBArg/KW -0,25 WM	DWUTLENEK WĘGLA	200 bar	185 (18,5)	0,2÷2,5 (0,02÷0,25)	0÷20	W 21,8 x 1/14"	G 1/4	4/6,3	
S	268-1563	RBArg/KW -0,25 WMm	ARGON	200 bar	165 (16,5)	0,2÷2,5 (0,02÷0,25)	0÷12	W 21,8 x 1/14"	G 1/4	4/6,3	foto. 5
S		RBArg/KW -0,25 WMm	DWUTLENEK WĘGLA	200 bar	165 (16,5)	0,2÷2,5 (0,02÷0,25)	0÷12	W 21,8 x 1/14"	G 1/4	4/6,3	





foto. 6

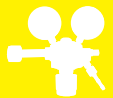

foto. 7

z zaworem odcinającym

		typ reduktora	znakowanie reduktora	rodzaj gazu	znacznikowe ciśnienie wlotowe bar [MPa]	zakres ciśnień wylotowych bar [MPa]	znacznikowa przepustowość [m ³ /h]	gwint nakrętki na wylocie	końcówka do węża [mm]	
S	212-8201	RBT-3-z	200 bar	TLEN G 3/4	200 (20)	2÷30 (0,2÷3)	40	G 1/4	6,3	foto. 6
Z	212-8223	RBW-3-z	200 bar	WODÓR W 21,8 x 1/14" LH	200 (20)	2÷30 (0,2÷3)	40	G 1/4 LH	6,3	
S	212-8231	RBPs-3-z	200 bar	SPRĘŻONE POWIETRZE G 5/8 (zewnątrzny)	200 (20)	2÷30 (0,2÷3)	40	G 1/4	6,3	
S	212-8241	RBAz-3-z	200 bar	AZOT W 24,32 x 1/14"	200 (20)	2÷30 (0,2÷3)	40	G 1/4	6,3	
Z	212-8261	RBArg-3-z	200 bar	ARGON W 21,8 x 1/14"	200 (20)	2÷30 (0,2÷3)	40	G 1/4	6,3	
Z	212-8291	RBHe-3-z	200 bar	HEL W 21,8 x 1/14"	200 (20)	2÷30 (0,2÷3)	40	G 1/4	6,3	
Z	212-8271	RBKW-3-z	185 bar	DWUTLENEK WĘGLA W 21,8 x 1/14"	185 (18,5)	2÷30 (0,2÷3)	25	G 1/4	6,3	
S	212-9400	RBT-4-z	200 bar	TLEN G 3/4	200 (20)	2-40 (0,2÷4)	40	G 1/4	6,3	
S	212-9420	RBW-4-z	200 bar	WODÓR W 21,8 x 1/14" LH	200 (20)	2-40 (0,2÷4)	40	G 1/4 LH	6,3	
S	212-9430	RBPs-4-z	200 bar	SPRĘŻONE POWIETRZE G 5/8 (zewnątrzny)	200 (20)	2-40 (0,2÷4)	40	G 1/4	6,3	
S	212-9440	RBAz-4-z	200 bar	AZOT W 24,32 x 1/14"	200 (20)	2-40 (0,2÷4)	40	G 1/4	6,3	foto. 7
S	212-9460	RBArg-4-z	200 bar	ARGON W 21,8 x 1/14"	200 (20)	2-40 (0,2÷4)	40	G 1/4	6,3	
S	212-9490	RBHe-4-z	200 bar	HEL W 21,8 x 1/14"	200 (20)	2-40 (0,2÷4)	40	G 1/4	6,3	

Reduktory butlowe jednostopniowe z zaworem odcinającym



fot. 8



fot. 9

		typ reduktora	znakowanie reduktora	rodzaj gazu gwint na wlocie	znamionowe ciśnienie wlotowe bar [MPa]	zakres ciśnień wylotowych bar [MPa]	znamionowa przepustowość [m ³ /h]	gwint nakrętki na wlocie końcówka do węży [mm]	
S	212-7701	RBT-1-z	3-O-200	TLEN G 3/4	200 (20)	0,5 ÷ 10 (0,05 ÷ 1)	30	G 1/4 6,3	fot. 8
S	212-7711	RBA-0,15-z	2-A	ACETYLEN jarzmo	25 (2,5)	0,1 ÷ 1,5 (0,01 ÷ 0,15)	5	G 3/8 LH 8	fot. 9
Z	212-7721	RBW-0,3-z	200 bar	WODÓR W 21,8 x 1/14" LH	200 (20)	0,1 ÷ 3 (0,01 ÷ 0,3)	15	G 3/8 LH 8	
Z	212-7722	RBW-1-z	3-H-200	WODÓR W 21,8 x 1/14" LH	200 (20)	0,5 ÷ 10 (0,05 ÷ 1)	30	G 1/4 6,3	
Z	212-7732	RBPs-0,3-z	200 bar	SPRĘŻONE POWIETRZE G 5/8 (zewnątrzny)	200 (20)	0,1 ÷ 3 (0,01 ÷ 0,3)	6	G 3/8 8	
Z	212-7731	RBPs-1-z	3-D-200	SPRĘŻONE POWIETRZE G 5/8 (zewnątrzny)	200 (20)	0,5 ÷ 10 (0,05 ÷ 1)	30	G 1/4 6,3	
S	212-7741	RBAz-0,3-z	200 bar	AZOT W 24,32 x 1/14"	200 (20)	0,1 ÷ 3 (0,01 ÷ 0,3)	6	G 3/8 8	
S	212-7742	RBAz-1-z	3-N-200	AZOT W 24,32 x 1/14"	200 (20)	0,5 ÷ 10 (0,05 ÷ 1)	30	G 1/4 6,3	
Z	212-7751	RBGP-0,15-z	15 bar	PROPAN-BUTAN W 21,8 x 1/14" LH	15 (1,5)	0,1 ÷ 1,5 (0,01 ÷ 0,15)	4	G 3/8 LH 8	
Z	212-7761	RBArg-0,3-z	200 bar	ARGON W 21,8 x 1/14"	200 (20)	0,1 ÷ 3 (0,01 ÷ 0,3)	6	G 3/8 8	
Z	212-7762	RBArg-1-z	3-Na-200	ARGON W 21,8 x 1/14"	200 (20)	0,5 ÷ 10 (0,05 ÷ 1)	30	G 1/4 6,3	
Z	212-7771	RBKW-0,15-z	185 bar	DWUTLENEK WĘGLA W 21,8 x 1/14"	185 (18,5)	0,1 ÷ 1,5 (0,01 ÷ 0,15)	2,5	G 3/8 8	
Z	212-7772	RBKW-1-z	185 bar	DWUTLENEK WĘGLA W 21,8 x 1/14"	185 (18,5)	0,5 ÷ 10 (0,05 ÷ 1)	15	G 1/4 6,3	
Z	212-7791	RBHe-0,3-z	200 bar	HEL W 21,8 x 1/14"	200 (20)	0,1 ÷ 3 (0,01 ÷ 0,3)	6	G 3/8 8	
Z	212-7792	RBHe-1-z	3-Nh-200	HEL W 21,8 x 1/14"	200 (20)	0,5 ÷ 10 (0,05 ÷ 1)	30	G 1/4 6,3	



foto. 10



foto. 11

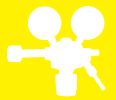

		typ reduktora	znakowanie reduktora	rodzaj gazu gwint na wlocie	znamionowe ciśnienie wlotowe bar [MPa]	zakres ciśnień wylotowych bar [MPa]	znamionowa przepustowość [m ³ /h]	gwint nakrętki na wylocie końcówka do węża [mm]	
Z	242-7901	2RBT-0,3	200 bar	TLEN G 3/4	200 (20)	0,2 ÷ 3 (0,02 ÷ 0,3)	3	G 1/4 6,3	
S	242-7902	2RBT-1	3-O-200	TLEN G 3/4	200 (20)	0,5 ÷ 10 (0,05 ÷ 1)	30	G 1/4 6,3	
S	242-7903	2RBT-2	200 bar	TLEN G 3/4	200 (20)	2 ÷ 20 (0,2 ÷ 2)	35	G 1/4 6,3	foto. 10
S	242-7911	2RBA-0,15	25 bar	ACETYLEN jarzmo	25 (2,5)	0,1 ÷ 1,5 (0,01 ÷ 0,15)	3	G 3/8 LH 8	foto. 11
S	242-7921	2RBW-0,3	200 bar	WODÓR W 21,8 x 1/14" LH	200 (20)	0,2 ÷ 3 (0,02 ÷ 0,3)	6	G 1/4 LH 6,3	
S	242-7922	2RBW-1	3-H-200	WODÓR W 21,8 x 1/14" LH	200 (20)	0,5 ÷ 10 (0,05 ÷ 1)	30	G 1/4 LH 6,3	
S	242-7931	2RBP-0,3	200 bar	SPRĘŻONE POWIETRZE G 5/8 (zewnątrzny)	200 (20)	0,2 ÷ 3 (0,02 ÷ 0,3)	3	G 1/4 6,3	
S	242-7932	2RBP-1	3-D-200	SPRĘŻONE POWIETRZE G 5/8 (zewnątrzny)	200 (20)	0,5 ÷ 10 (0,05 ÷ 1)	30	G 1/4 6,3	
S	242-7933	2RBP-2	200 bar	SPRĘŻONE POWIETRZE G 5/8 (zewnątrzny)	200 (20)	2 ÷ 20 (0,2 ÷ 2)	35	G 1/4 6,3	
S	242-7941	2RBAz-0,3	200 bar	AZOT W 24,32 x 1/14"	200 (20)	0,2 ÷ 3 (0,02 ÷ 0,3)	3	G 1/4 6,3	
S	242-7942	2RBAz-1	3-N-200	AZOT W 24,32 x 1/14"	200 (20)	0,5 ÷ 10 (0,05 ÷ 1)	30	G 1/4 6,3	
S	242-7943	2RBAz-0,15	200 bar	AZOT W 24,32 x 1/14"	200 (20)	0,1 ÷ 1,5 (0,01 ÷ 0,15)	3	G 1/4 6,3	
S	242-7961	2RBArg-0,3	200 bar	ARGON W 21,8 x 1/14"	200 (20)	0,2 ÷ 3 (0,02 ÷ 0,3)	3	G 1/4 6,3	
S	242-7962	2RBArg-1	3-Na-200	ARGON W 21,8 x 1/14"	200 (20)	0,5 ÷ 10 (0,05 ÷ 1)	30	G 1/4 6,3	
S	242-7963	2RBArg-0,15	200 bar	ARGON W 21,8 x 1/14"	200 (20)	0,1 ÷ 1,5 (0,01 ÷ 0,15)	3	G 1/4 6,3	
S	242-7971	2RBKW-0,3	185 bar	DWUTLENEK WĘGLA W 21,8 x 1/14"	185 (18,5)	0,2 ÷ 3 (0,02 ÷ 0,3)	3	G 1/4 6,3	
S	242-7972	2RBKW-1	185 bar	DWUTLENEK WĘGLA W 21,8 x 1/14"	185 (18,5)	0,5 ÷ 10 (0,05 ÷ 1)	15	G 1/4 6,3	
S	242-7973	2RBKW-0,15	185 bar	DWUTLENEK WĘGLA W 21,8 x 1/14"	185 (18,5)	0,1 ÷ 1,5 (0,01 ÷ 0,15)	2	G 1/4 6,3	
S	242-7991	2RBHe-0,3	200 bar	HEL W 21,8 x 1/14"	200 (20)	0,2 ÷ 3 (0,02 ÷ 0,3)	3	G 1/4 6,3	
S	242-7992	2RBHe-1	3-Nh-200	HEL W 21,8 x 1/14"	200 (20)	0,5 ÷ 10 (0,05 ÷ 1)	30	G 1/4 6,3	
S	262-7960	2RBArg/ KW-0,25-WM	200 bar	ARGON, DWUTLENEK WĘGLA W 21,8 x 1/14"	200 (20)	0,2 ÷ 2,5 (0,02 ÷ 0,25)	20 dm ³ /min	G 1/4 4/6,3	

Reduktory

butlowe jednostopniowe i dwustopniowe z rotametrem



foto. 12



foto. 13

PERUN ROK ZAŁOŻENIA 1910		typ reduktora	rodzaj gazu	znamionowe ciśnienie wlotowe bar [MPa]	ciśnienie wylotowe bar [MPa]	zakres przepustowości [dm ³ /min] [m ³ /h]	gwint nakrętki na wylocie końcówka do węża [mm]
S	212-9360	RBNa/Nd-2,5R	ARGON, DWUTLENEK WĘGLA W 21,8 x 1/14"	200 (20,0)	2,5±0,5 (0,25±0,05)	5÷20 (0,3÷1,2)	G 1/4 4/6,3

foto. 12

PERUN ROK ZAŁOŻENIA 1910		typ reduktora	znakowanie reduktora	rodzaj gazu gwint na wlocie	znamionowe ciśnienie wlotowe bar [MPa]	zakres przepustowości reduktora przy ciśnieniu wylotowym ustawionym na stole		gwint nakrętki na wylocie końcówka do węża [mm]
						zakres podziałki rotametry [dm ³ /min] [m ³ /h]	bar [MPa]	
S	252-8021	2RBW-0,3R	200 bar	WODÓR W 21,8 x 1/14" LH	200 (20)	10÷50 (0,6÷3,0)	3±0,15 (0,3±0,015)	G 1/4 LH 6,3
S	252-8041	2RBAz-0,3R	200 bar	AZOT W 24,32 x 1/14"	200 (20)	8÷60 (0,48÷3,6)	3±0,15 (0,3±0,015)	G 1/4 6,3
S	252-8061	2RBArg-0,15R	200 bar	ARGON W 21,8 x 1/14"	200 (20)	5÷20 (0,3÷1,2)	1,5±0,07 (0,15±0,007)	G 1/4 6,3
S	252-8062	2RBArg-0,3R	200 bar	ARGON W 21,8 x 1/14"	200 (20)	14÷60 (0,84÷3,6)	3±0,15 (0,3±0,015)	G 1/4 6,3
S	252-8063	2RBArg/KW-0,15R	200 bar	ARGON, DWUTLENEK WĘGLA W 21,8 x 1/14"	200 (20)	5÷20 (0,3÷1,2)	1,5±0,07 (0,15±0,007)	G 1/4 6,3
S	252-8071	2RBKW-0,15R	185 bar	DWUTLENEK WĘGLA W 21,8 x 1/14"	185 (18,5)	5÷20 (0,3÷1,2)	1,5±0,07 (0,15±0,007)	G 1/4 6,3

foto. 13

do argonu i dwutlenku węgla ze wskaźnikiem manometrycznym przepływu gazu i z podgrzewaczem



foto. 14

PERUN ROK ZAŁOŻENIA 1910		typ reduktora	znakowanie reduktora	zakres przepustowości [dm ³ /min]	znamionowe ciśnienie wlotowe bar [MPa]	pobór mocy [W] napięcie zasilania [V]	masa [kg]	gwint nakrętki na wlocie	gwint nakrętki na wylocie końcówka do węża [mm]
Z	262-8563	RBND/Na-2,5 WM-PG	200 bar	0÷20	200 (20)	84 W +5% -10% 24V AC 50Hz	1,85	W 21,8x1/14"	G 1/4 4/6,3
W KOMPLETE						wtyczka zasilania - SzR 16 P2 NG 5 (z kołkami)			
						- reduktor z podgrzewaczem (1 szt.) - uszczelka zapasowa (2 szt.) - przepisy obsługi (2 szt.) - ulotka techniczna sposób pakowania: tekturowe pudełko			

foto. 14



fot. 15



fot. 16



fot. 17



fot. 18

		typ reduktora	rodzaj gazu gwint na wlocie	znamionowe ciśnienie wlotowe bar [MPa]	zakres ciśnień wylotowych bar [MPa]	znamionowa przepustowość [m ³ /h]	rozstaw króćców [mm]	gwint króćca na wylocie	
Z	232-5804	RCT-20/100-Z	TLEN G 3/4	200 (20)	2 ÷ 20 (0,2 ÷ 2)	100	266	*8-G 3/8	fot. 18
S	232-5803	RCT-20/100	TLEN G 3/4	200 (20)	2 ÷ 20 (0,2 ÷ 2)	100	220	G 3/4	fot. 15
S	232-5403	RCT-30 S	TLEN M 30x2	200 (20)	2 ÷ 30 (0,2 ÷ 3)	220	208	M 30x2	fot. 17
S	232-5812	RCA-1,5	ACETYLEN G 3/4	25 (2,5)	0,1 ÷ 1,1 (0,01 ÷ 0,11)	15	157	G 3/4	fot. 16
Z	232-5421	RCW-30 S	WODÓR M 30x2	200 (20)	2 ÷ 30 (0,2 ÷ 3)	250	208	M 30x2	fot. 17
Z	232-5431	RCPs-30 S	SPRĘŻONE POWIETRZE M 30x2	200 (20)	2 ÷ 30 (0,2 ÷ 3)	220	208	M 30x2	
Z	232-5461	RCArg-30 S	ARGON M 30x2	200 (20)	2 ÷ 30 (0,2 ÷ 3)	160	208	M 30x2	
Z	232-5471	RCKW-30 S	DWUTLENEK WĘGLA M 30x2	185 (18,5)	2 ÷ 30 (0,2 ÷ 3)	160	208	M 30x2	
Z	232-5442	RCAz-30 S	AZOT M 30x2	200 (20)	2 ÷ 30 (0,2 ÷ 3)	220	208	M 30x2	
Z	232-5831	RCPs-20/100	SPRĘŻONE POWIETRZE G 3/4	200 (20)	2 ÷ 20 (0,2 ÷ 2)	100	220	G 3/4	
Z	232-5871	RCKW-20/60	DWUTLENEK WĘGLA G 3/4	185 (18,5)	2 ÷ 20 (0,2 ÷ 2)	60	220	G 3/4	
Z	232-5821	RCW-20/100	WODÓR G 3/4	200 (20)	2 ÷ 20 (0,2 ÷ 2)	100	220	G 3/4	
Z	232-5841	RCAz-20/100	AZOT G 3/4	200 (20)	2 ÷ 20 (0,2 ÷ 2)	100	220	G 3/4	
Z	232-5861	RCArg-20/100	ARGON G 3/4	200 (20)	2 ÷ 20 (0,2 ÷ 2)	100	220	G 3/4	
Z	232-5891	RChE-20/100	HEL G 3/4	200 (20)	2 ÷ 20 (0,2 ÷ 2)	100	220	G 3/4	
Z	232-5851	RCGP-1,5/10	PROPAN-BUTAN G 3/4	15 (1,5)	0,1 ÷ 1,5 (0,01 ÷ 0,15)	10	220	G 3/4	

Z – z zaworem odcinającym * – końcówka do węży

sieciowe sieciowy do tlenu

S		222-7601	typ reduktora RST-1	fol. 19
		znamionowe ciśnienie wlotowe bar [MPa]	30 (3)	
		zakres ciśnień wylotowych bar [MPa]	0,5 ÷ 10 (0,05 ÷ 1)	
		znamionowa przepustowość [m ³ /h]	10	
		gwint nakrętki na wlocie	G 3/4	
		gwint nakrętki na wylocie	G 1/4	
		kocówka do węża [mm]	6,3	



fol. 19

sieciowy do sprężonego powietrza

S		222-7631	typ reduktora RSPs-1
		znamionowe ciśnienie wlotowe bar [MPa]	30 (3)
		zakres ciśnień wylotowych bar [MPa]	0,5 ÷ 10 (0,05 ÷ 1)
		znamionowa przepustowość [m ³ /h]	10
		gwint nakrętki na wlocie	G 5/8 zewnętrzny
		gwint nakrętki na wylocie	G 1/4
		kocówka do węża [mm]	6,3

sieciowy do argonu i dwutlenku węgla ze wskaźnikiem manometrycznym

S		222-9060	typ reduktora RSNa/Nd-2,5WM	fol. 20
		znamionowe ciśnienie wlotowe bar [MPa]	30 (3)	
		zakres ciśnień wylotowych bar [MPa]	0 ÷ 2,5 (0 ÷ 0,25)	
		znamionowa przepustowość dm ³ /min]	0 ÷ 20	
		gwint nakrętki na wlocie	G 3/4	
		gwint nakrętki na wylocie	G 1/4	
		kocówka do węża [mm]	4/6,3	



fol. 20

sieciowy do acetylenu

S		222-7310	typ reduktora RSA-0,15-z	fol. 21
		min. i maks. ciśnienie wlotowe bar [MPa]	4 ÷ 25 (0,4 ÷ 2,5)	
		zakres ciśnień wylotowych bar [MPa]	0,1 ÷ 1,5 (0,01 ÷ 0,15)	
		znamionowa przepustowość [m ³ /h]	5	
		gwint nakrętki na wlocie	G 3/4	
		gwint nakrętki na wylocie	G3/8 LH	
		kocówka do węża [mm]	8	



fol. 21

sieciowy do propanu-butanu

S		222-7450	typ reduktora RSP-0,15-z
		min. i maks. ciśnienie wlotowe bar [MPa]	4 ÷ 15 (0,4 ÷ 1,5)
		zakres ciśnień wylotowych bar [MPa]	0,1 ÷ 1,5 (0,01 ÷ 0,15)
		znamionowa przepustowość [m ³ /h]	4
		gwint nakrętki na wlocie	G 3/4
		gwint nakrętki na wylocie	G3/8 LH
		kocówka do węża [mm]	8

sieciowe do gazów technicznych z rotametrem i wskaźnikiem manometrycznym



fol. 22

		typ reduktora	rodzaj gazu gwint na wlocie	znamionowe ciśnienie wlotowe bar [MPa]	zakres ciśnień wylotowych bar [MPa]	znamionowa przepustowość [m ³ /h]	gwint króćca na wylocie	końcówka do węża [mm]	
Z	222-9170	RSNd-1,5 R	DWUTLENEK WĘGLA G 3/4	30 (3)	1,5±0,07 (0,15±0,007)	0,3 – 1,2	G 1/4	6,3	fol. 22
Z	222-9160	RSNa-1,5 R	ARGON G 3/4	30 (3)	1,5±0,07 (0,15±0,007)	0,3 – 1,2	G 1/4	6,3	
Z	222-9161	RSNa-3 R	ARGON G 3/4	30 (3)	3±0,15 (0,3±0,015)	0,84 – 3,6	G 1/4	6,3	
S	222-9162	RSNa/Nd-1,5 R	ARGON, DWUTLENEK WĘGLA G 3/4	30 (3)	1,5±0,07 (0,15±0,007)	0,3 – 1,2	G 1/4	6,3	
Z	222-9140	RSN-3 R	AZOT G 3/4	30 (3)	3±0,15 (0,3±0,015)	0,48 – 3,6	G 1/4	6,3	
Z	222-9120	RSH-3 R	WODÓR G 3/4	30 (3)	3±0,15 (0,3±0,015)	0,6 – 3	G 1/4 LH	6,3	
Z	ZJ-21-2005	RSNa/Nd-1,5 R	ARGON, DWUTLENEK WĘGLA W 21,8 x 1/14"	30 (3)	1,5±0,07 (0,15±0,007)	5÷20	G 1/4	6,3	
Z	ZJ-22-2005	RSNa/Nd-2,5 WM	ARGON, DWUTLENEK WĘGLA W 21,8 x 1/14"	30 (3)	0±2,5 (0±0,25)	0÷20	G 1/4	4/6,3	



fol. 23

sieciowe dużej wydajności

		typ reduktora	rodzaj gazu gwint na wlocie	znamionowe ciśnienie wlotowe bar [MPa]	zakres ciśnień wylotowych bar [MPa]	znamionowa przepustowość [m ³ /h]	gwint nakrętki na wylocie (zewn.)	rozstaw króćców [mm]	
Z	278-1300	RST-1S	TLEN G 1	30 (3)	0,5÷10 (0,05÷1)	250	G 1	195	fol. 23
Z	278-1320	RSW-1S	WODÓR G 1	30 (3)	0,5÷10 (0,05÷1)	300	G 1	195	
Z	278-1330	RSPs-1S	SPRĘŻONE POWIETRZE G 1	30 (3)	0,5÷10 (0,05÷1)	250	G 1	195	
Z	278-1340	RSAz-1S	AZOT G 1	30 (3)	0,5÷10 (0,05÷1)	250	G 1	195	
Z	278-1360	RSArg-1S	ARGON G 1	30 (3)	0,5÷10 (0,05÷1)	220	G 1	195	
Z	278-1370	RSKW-1S	DWUTLENEK WĘGLA G 1	30 (3)	0,5÷10 (0,05÷1)	220	G 1	195	

S - specjalne

Reduktory punkt poboru gazu



fot. 24



fot. 25

		typ punktu poboru Nr katalogowy	typ reduktora Nr katalogowy	rodzaj gazu	gwint przyłączeniowy punktu poboru z instalacją	min i maks. ciśnienie w sieci bar [MPa]	ciśnienie wylotowe bar [MPa]	przepustowość	Gwint nakrętki na wylocie: końcówka węża (o) mm	
Z	867-8300	PPGT-1 867-8300	RST-1 222-7601	TLEN	G 3/8	20÷30 (2÷3)	0,5÷10 (0,05÷1)	max. 10 (m ³ /h)	G 1/4 6,3	fot. 25
Z	867-8331	PPGPs-1 867-8331	RSPs-1 ZJ 24-2010	SPRĘŻONE POWIĘTRZE	G 3/8	20÷30 (2÷3)	0,5÷10 (0,05÷1)	max. 10 (m ³ /h)	G 1/4 6,3	
Z	867-8362	PPGNa/Nd-2,5 867-8362	RSNa/Nd-2,5 WMM 222-9060	ARGON/ CO ₂	G 3/8	5÷30 (0,5÷3)	0,2÷2,5 (0,02÷0,25)	max. 20 (dm ³ /min)	G 1/4 6,3	
Z	867-8363	PPGNa/Nd-1,5 R 867-8363	RSNa/Nd-1,5 R 222-9162	ARGON/ CO ₂	G 3/8	3÷30 (0,3÷3)	1,5±0,07 (0,15±0,007)	5÷20 (dm ³ /min)	G 1/4 6,3	
Z	867-8374	PPGNd-1,5 R 867-8374	RSNd-1,5 R 222-9170	CO ₂	G 3/8	3÷30 (0,3÷3)	1,5±0,07 (0,15±0,007)	5÷20 (dm ³ /min)	G 1/4 6,3	
Z	867-8365	PPGNa-1,5 R 867-8365	RSNa-1,5 R 222-9160	ARGON	G 3/8	3÷30 (0,3÷3)	1,5±0,07 (0,15±0,007)	5÷20 (dm ³ /min)	G 1/4 6,3	fot. 24
Z	867-8366	PPGNa-3 R 867-8366	RSNa-3 R 222-9161	ARGON	G 3/8	6÷30 (0,6÷3)	3,0±0,15 (0,3±0,015)	14÷60 (dm ³ /min)	G 1/4 6,3	
Z	867-8347	PPGN-3 R 867-8347	RSN-3 R 222-9140	AZOT	G 3/8	6÷30 (0,6÷3)	3,0±0,15 (0,3±0,015)	8÷60 (dm ³ /min)	G 1/4 6,3	
Z	867-8328	PPGH-3 R 867-8328	RSH-3 R 222-9120	WODÓR	G 3/8	6÷30 (0,6÷3)	3,0±0,15 (0,3±0,015)	10÷50 (dm ³ /min)	G 1/4 LH 6,3	
Z	867-8319	PPGA-0,15-z 867-8319	RSA-0,15-z 222-7310	ACETYLEN	G 3/8	4÷25 (0,4÷2,5)	0,1÷1,5 (0,01÷0,15)	max. 5 (m ³ /h)	G 3/8 LH 8	fot. 25
Z	867-8350	PPGP-0,15-z 867-8350	RSP-0,15-z 222-7450	PROPAN BUTAN	G 3/8	4÷15 (0,4÷0,15)	0,1÷1,5 (0,01÷0,15)	max. 4 (m ³ /h)	G 3/8 LH 8	

z zaworem odcinającym



fol. 26



		typ reduktora	rodzaj gazu gwint na wlocie	znamionowe ciśnienie wlotowe bar [MPa]	zakres ciśnień wylotowych bar [MPa]	znamionowa przepustowość [m ³ /h]	gwint króćca na wylocie	* średnica rury zewn./grubość ścianki [mm]
Z	268-1600	RBT-6 S	TLEN G 3/4	200 (20)	5 ÷ 60 (0,5 ÷ 6)	10	G 3/4	8/2
Z	268-1200	RBT-10 S	TLEN G 3/4	200 (20)	5 ÷ 100 (0,5 ÷ 10)	40	G 3/4	8/2
Z	268-1700	RBT-15 S	TLEN G 3/4	200 (20)	10 ÷ 150 (1 ÷ 15)	40	G 3/4	8/2
Z	268-1620	RBW-6 S	WODÓR W 21,8x1/14" LH	200 (20)	5 ÷ 60 (0,5 ÷ 6)	10	G 3/4	8/2
Z	268-1220	RBW-10 S	WODÓR W 21,8x1/14" LH	200 (20)	5 ÷ 100 (0,5 ÷ 10)	40	G 3/4	8/2
Z	268-1720	RBW-15 S	WODÓR W 21,8x1/14" LH	200 (20)	10 ÷ 150 (1 ÷ 15)	40	G 3/4	8/2
Z	268-1630	RBP _s -6 S	SPRĘŻONE POWIETRZE G 5/8 zewn.	200 (20)	5 ÷ 60 (0,5 ÷ 6)	10	G 3/4	8/2
Z	268-1230	RBP _s -10 S	SPRĘŻONE POWIETRZE G 5/8 zewn.	200 (20)	5 ÷ 100 (0,5 ÷ 10)	40	G 3/4	8/2
Z	268-1730	RBP _s -15 S	SPRĘŻONE POWIETRZE G 5/8 zewn.	200 (20)	10 ÷ 150 (1 ÷ 15)	40	G 3/4	8/2
Z	268-1640	RBAz-6 S	AZOT W 24,32 x 1/14"	200 (20)	5 ÷ 60 (0,5 ÷ 6)	10	G 3/4	8/2
Z	268-1240	RBAz-10 S	AZOT W 24,32 x 1/14"	200 (20)	5 ÷ 100 (0,5 ÷ 10)	40	G 3/4	8/2
Z	268-1740	RBAz-15 S	AZOT W 24,32 x 1/14"	200 (20)	10 ÷ 150 (1 ÷ 15)	40	G 3/4	8/2
Z	268-1660	RBA _g -6 S	ARGON W 21,8 x 1/14"	200 (20)	5 ÷ 60 (0,5 ÷ 6)	10	G 3/4	8/2
Z	268-1260	RBA _g -10 S	ARGON W 21,8 x 1/14"	200 (20)	5 ÷ 100 (0,5 ÷ 10)	40	G 3/4	8/2
Z	268-1760	RBA _g -15 S	ARGON W 21,8 x 1/14"	200 (20)	10 ÷ 150 (1 ÷ 15)	40	G 3/4	8/2

*- zalecany materiał:
M1Er ÷ M3Gr.
Połączenie na LS 45

Reduktory butlowe jednostopniowe do propanu-butanu



fot. 27

		typ reduktora	rodzaj gazu gwint na wlocie	znamionowe ciśnienie wlotowe bar [MPa]	zakres ciśnień wylotowych bar [MPa]	znamionowa przepustowość [m ³ /h]	gwint króćca na wylocie	końcówka do węża [mm]	
S	212-7851	do butli 11 kg oraz 33 kg							
		RBGP-0,15/04	PROPAN-BUTAN W 21,8x1/14" LH	16 (1,6)	0,1 ÷ 1,5 (0,01 ÷ 0,15)	4	M12x1,5 (zew.n)	6,3	
S	218-1150	do butli 11 kg oraz 33 kg							fot. 27
		RBGP-0,4	PROPAN-BUTAN W 21,8x1/14" LH	16 (1,6)	0,2 ÷ 4 (0,02 ÷ 0,4)	6	G 3/8 LH	6,3	



fot. 28

		typ reduktora	rodzaj gazu gwint na wlocie	znamionowe ciśnienie wlotowe bar [MPa]	ciśnienie wylotowe stałe (robocze) bar [MPa]	znamionowa przepustowość [m ³ /h]	gwint króćca na wylocie	
S	218-0951	RBGP-0,15 S1	PROPAN-BUTAN W 21,8x1/14" LH	16 (1,6)	1,5 (0,15)	4	G 3/8 LH	fot. 28
S	218-0955	RBGP-0,2 S1	PROPAN-BUTAN W 21,8x1/14" LH	16 (1,6)	2 (0,2)	6	G 3/8 LH	fot. 28
S	218-0953	RBGP-0,3 S1	PROPAN-BUTAN W 21,8x1/14" LH	16 (1,6)	3 (0,3)	6	G 3/8 LH	fot. 28

Charakterystyka pracy reduktora butlowego do acetylenu typ RBA-0,15

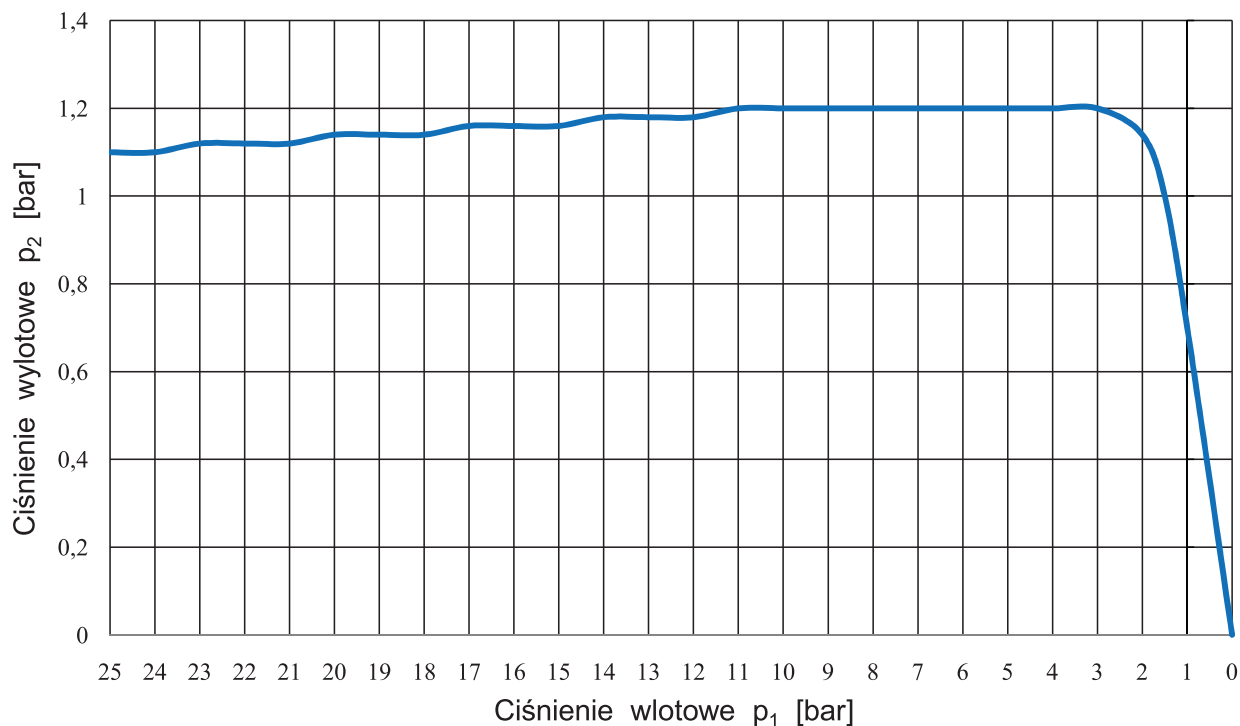

Charakterystyka pracy reduktora butlowego do tlenu typ RBT-1

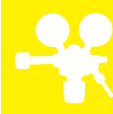
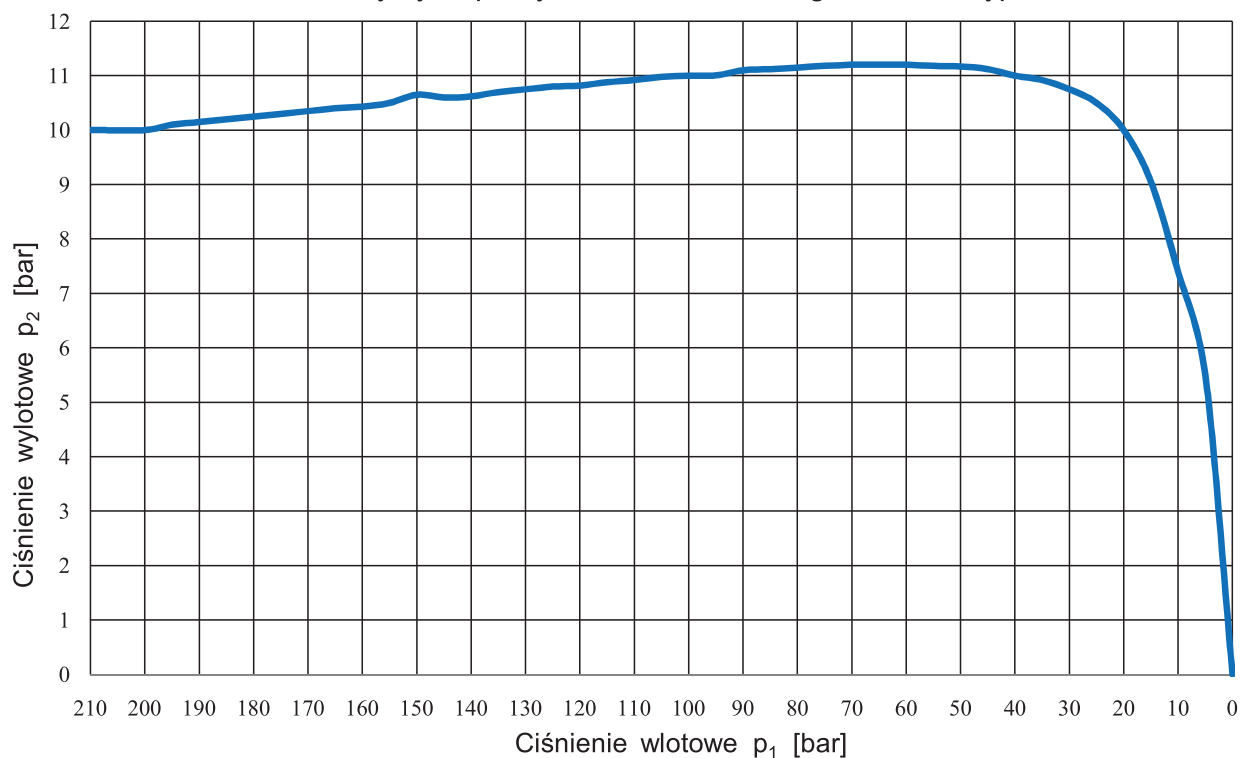

Reduktor - części i typy połączeń

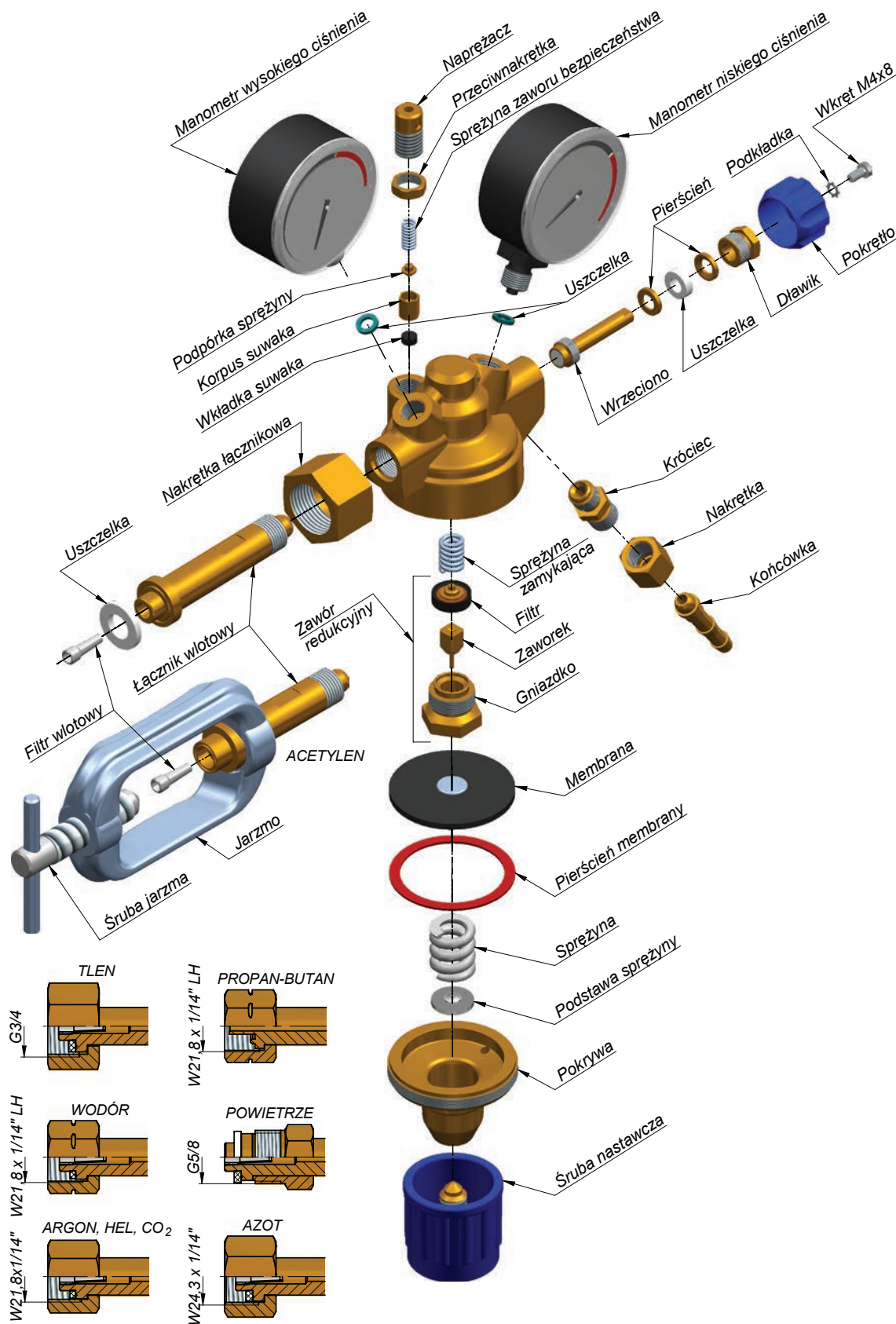

Palniki ręczne



Palniki ręczne uniwersalne do spawania i cięcia



fol. 29

acetylenowo-tlenowy z dyszami pierścieniowymi

PERUN ROK ZAŁOŻENIA 1910				
S	311-5310	PU-216A/Y12	w metalowej kasecie	fol. 29
S	311-5312	PU-216A/Y12	w opak. tekturowym	
W KOMPLETE	<ul style="list-style-type: none"> - rękojeść 216 - 6 nasadek do spawania z wylotami - nasadka do cięcia - komplet dysz do cięcia - przystawka do cięcia - komplet wałeczków do czyszczenia otworów - komplet uszczelek zapasowych - klucz 			
ZAKRES GRUBOŚCI SPAWANIA: do 12 mm ZAKRES GRUBOŚCI CIĘCIA: 3÷100 mm				



fol. 30

acetylenowo-tlenowy z dyszami otworowymi

PERUN ROK ZAŁOŻENIA 1910				
S	311-9011	PU-216A/U16	w metalowej kasecie	fol. 30
S	311-9012	PU-216A/U16	w opak. tekturowym	
W KOMPLETE	<ul style="list-style-type: none"> - rękojeść 216 - 6 nasadek do spawania z wylotami - nasadka do cięcia - komplet dysz do cięcia - przystawka do cięcia - komplet wałeczków do czyszczenia otworów - komplet uszczelek zapasowych - klucz 			
ZAKRES GRUBOŚCI SPAWANIA: do 12 mm ZAKRES GRUBOŚCI CIĘCIA: 3÷100 mm				



fol. 31

acetylenowo-tlenowy z dyszami rowkowymi

PERUN ROK ZAŁOŻENIA 1910				
S	310-5310	PU-216A/X16	w metalowej kasecie	fol. 31
S	310-5311	PU-216A/X16	w opak. tekturowym	
W KOMPLETE	<ul style="list-style-type: none"> - rękojeść 216 - 6 nasadek do spawania z wylotami - nasadka do cięcia - komplet dysz do cięcia - przystawka do cięcia - komplet wałeczków do czyszczenia otworów - komplet uszczelek zapasowych - klucz 			
ZAKRES GRUBOŚCI SPAWANIA: do 12 mm ZAKRES GRUBOŚCI CIĘCIA: 3÷100 mm				

acetylenowo-tlenowy

			
S	321-5310	PS-216A	w metalowej kasecie fot. 32
S	311-5312	PS-216A	w opak. tekturowym
W KOMPLETE		<ul style="list-style-type: none"> - rękojęć 216 - 6 nasadek do spawania z wylotami - klucz 	<ul style="list-style-type: none"> - komplet wałeczków do czyszczenia otworów - komplet uszczelek zapasowych
ZAKRES GRUBOŚCI SPAWANIA: do 12 mm			



fot. 32

acetylenowo-tlenowy z nasadkami giętkimi

			
S	321-9412	PS-216A/g	w opak. tekturowym fot. 33
W KOMPLETE		<ul style="list-style-type: none"> - rękojęć 216 - 4 nasadki pojedyncze - 1 nasadka podwójna* 	<ul style="list-style-type: none"> - komplet wałeczków do czyszczenia otworów - komplet uszczelek zapasowych - klucz
ZAKRES GRUBOŚCI SPAWANIA: do 5 mm			

* - wyposażenie dodatkowe



fot. 33

acetylenowo-tlenowy (iglicowy)

			
S	321-8512	PS-103A	w opak. tekturowym fot. 34
W KOMPLETE		<ul style="list-style-type: none"> - palnik z wylotem - klucz z 6 wylotami - komplet uszczelek zapasowych 	<ul style="list-style-type: none"> - komplet wałeczków do czyszczenia otworów
ZAKRES GRUBOŚCI SPAWANIA: do 4 mm			



fot. 34

Palniki ręczne do cięcia tlenem



foto. 35

acetylenowo-tlenowy z dyszami pierścieniowymi

PERUN				
S	341-5512	PC-116A/Y12	kompletny	foto. 35
Z	341-5514	PC-116A/Y12	bez dysz i wyposażenia	
W KOMPLECIE	– komplet dysz – przystawka do cięcia – klucz		– komplet wałeczków do czyszczenia otworów – komplet uszczeltek zapasowych	
	sposób pakowania: tekturowe pudełko			
ZAKRES GRUBOŚCI CIĘCIA: 3 ÷ 100 mm				



foto. 36

acetylenowo-tlenowy z dyszami otworowymi

PERUN				
S	341-9213	PC-116A/U16	kompletny	foto. 36
W KOMPLECIE	– komplet dysz – przystawka do cięcia – klucz		– komplet wałeczków do czyszczenia otworów – komplet uszczeltek zapasowych	
sposób pakowania: tekturowe pudełko				
ZAKRES GRUBOŚCI CIĘCIA: 3 ÷ 100 mm				





foto. 37

acetylenowo-tlenowy z dyszami pierścieniowymi

PERUN				
S	341-5012	PC-211A/Y11	kompletny	foto. 37
S	341-5014	PC-211A/Y11	bez dysz i wyposażenia	
S	341-5152	PC-211P/Y11	kompletny	
	341-5154	PC-211P/Y11	bez dysz i wyposażenia	
ZAKRES GRUBOŚCI CIĘCIA: 3 ÷ 300 mm				

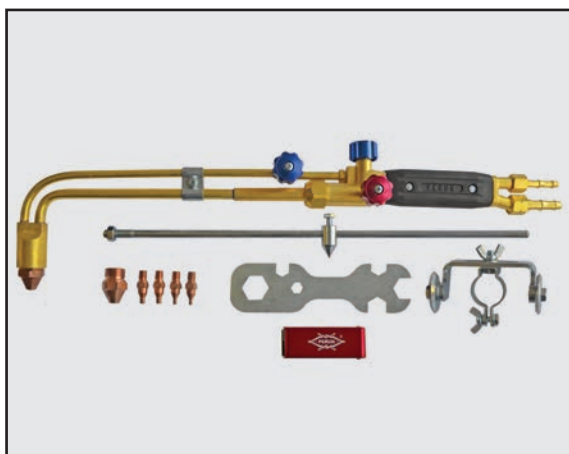
acetylenowo-tlenowy z dyszami rowkowymi

				
S	340-5210	PC-211A/X16	kompletny	fol. 38
Z	340-5211	PC-211A/X16	bez dysz i wyposażenia	

propanowo-tlenowy z dyszami rowkowymi

S	340-5250	PC-211P/X16	kompletny	
Z	340-5251	PC-211P/X16	bez dysz i wyposażenia	

ZAKRES GRUBOŚCI CIĘCIA: 3÷300 mm

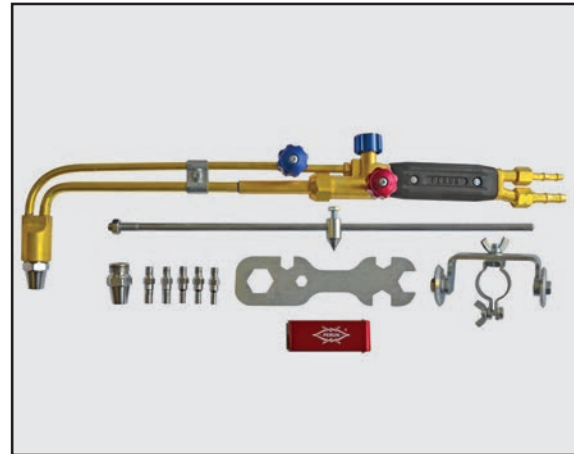

fol. 38

acetylenowo-tlenowy z dyszami rowkowymi (z dźwignią)

				
S	341-9610	PC-216A/X16	kompletny	fol. 39
Z	341-9611	PC-216A/X16	bez dysz i wyposażenia	

propanowo-tlenowy z dyszami rowkowymi (z dźwignią)

S	341-9650	PC-216P/X16	kompletny	
Z	341-9651	PC-216P/X16	bez dysz i wyposażenia	

ZAKRES GRUBOŚCI CIĘCIA: 3÷300 mm



fol. 39

propanowo-tlenowy lub na gaz ziemny-tlen z dyszami otworowymi

				
S	341-9253	PC-216PZ/U16	kompletny	fol. 40

**W
KOMPLECIE**

- komplet dysz
- przystawka do cięcia
- klucz
- komplet wałeczków do czyszczenia otworów
- komplet uszczelek zapasowych

ZAKRES GRUBOŚCI CIĘCIA: 3÷300 mm



fol. 40

Palniki ręczne do cięcia tlenem

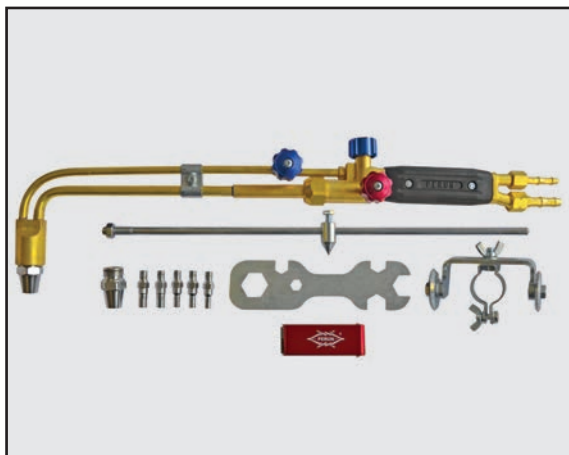

fol. 41

gaz ziemny-tlen

PERUN				
S	340-5180	PC-211M/X16	kompletny	fol. 41
Z	340-5181	PC-211M/X16	bez dysz i wyposażenia	
ZAKRES GRUBOŚCI CIĘCIA: 3 ÷ 300 mm				

propanowo-tlenowy

PERUN		główka na wprost		
Z	ZJ05-2008	PC-211P/Y11	L=560 mm	fol. 42
ZAKRES GRUBOŚCI CIĘCIA: 3 ÷ 300 mm				

acetylenowo-tlenowy

PERUN		główka na wprost		
Z	ZJ06-2008	PC-211A/Y11	L=560 mm	
Z	ZJ07-2008	PC-116A/Y12	L=560 mm	
ZAKRES GRUBOŚCI CIĘCIA: 3 ÷ 300 mm				



fol. 42

Inżektorowy system mieszania gazów palnych

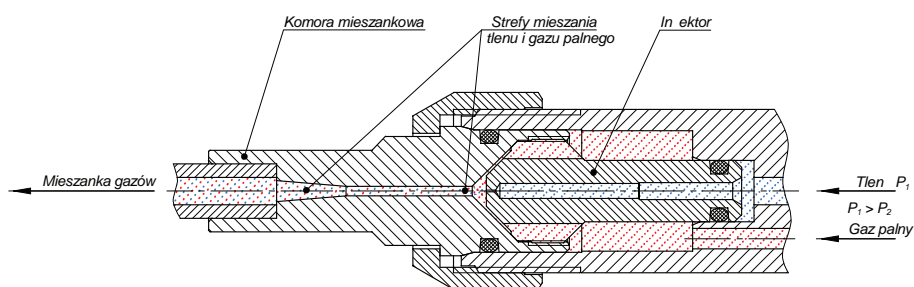

USTAWIENIE PŁOMIENIA

Płomień nawęglający
 $O_2 : C_2H_2 < 1$

Płomień neutralny
 $1 \leq O_2 : C_2H_2 \leq 1,3$

Płomień utleniający
 $O_2 : C_2H_2 > 1,3$



Wykres mocy płomienia pierwotnego w zależności od gazów palnych spalanych z tlenem

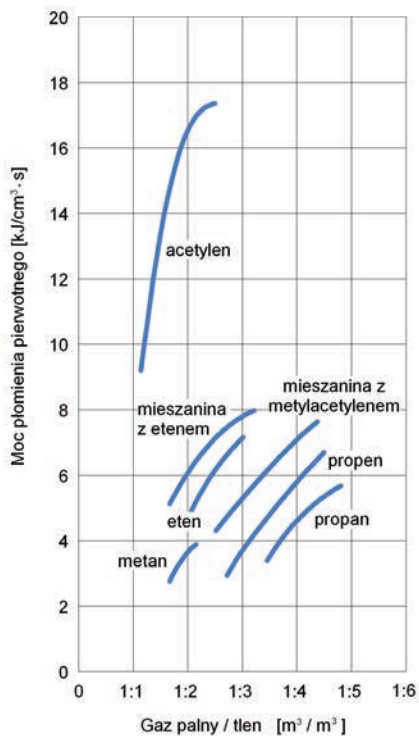

Wykres prędkości spalania w zależności od gazów palnych spalanych z tlenem

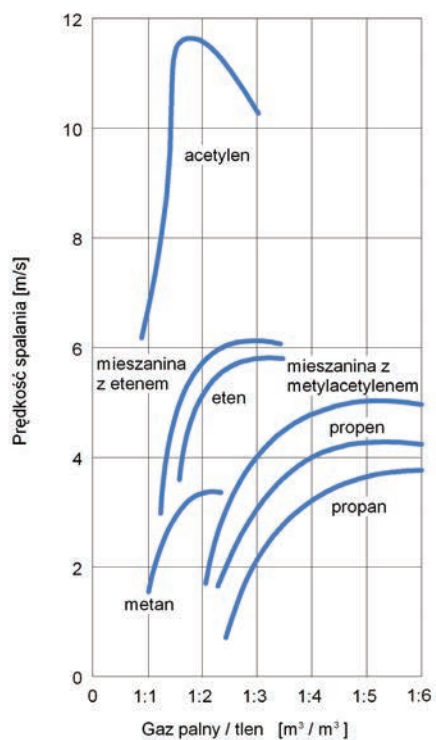

Wykres temperatury płomienia w zależności od gazów palnych spalanych z tlenem

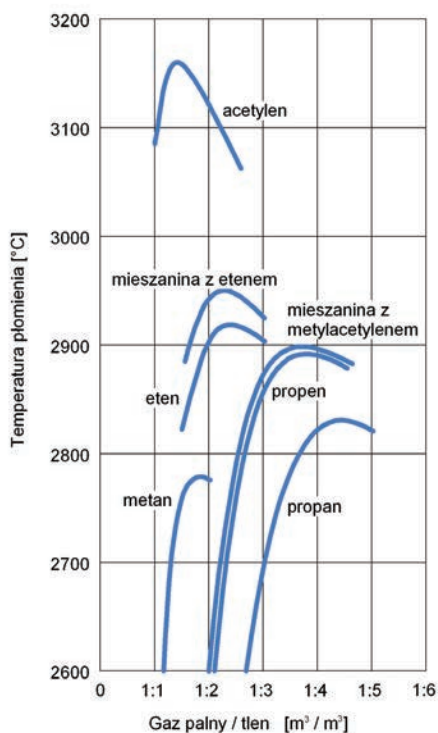

PŁOMIEŃ ACETYLENOWO-TLENOWY

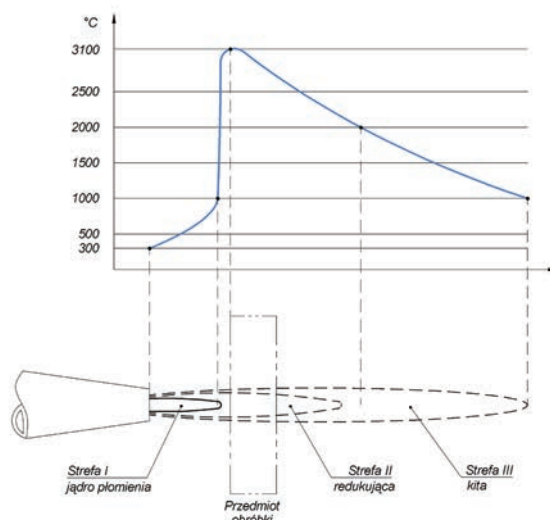

Palniki ręczne do cięcia tlenem

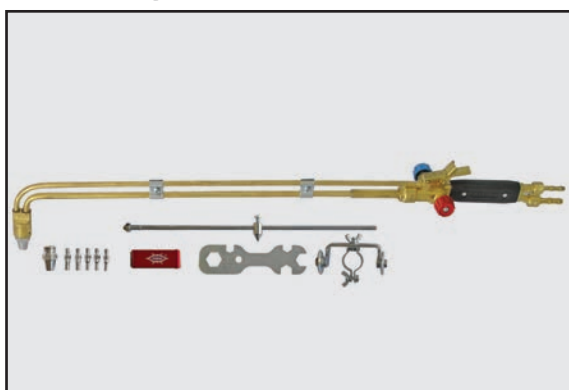

fot. 43

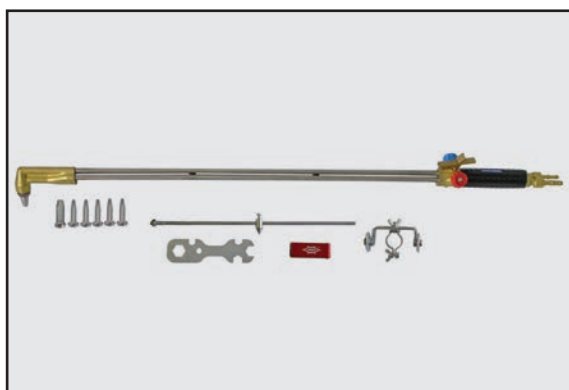

fot. 44

acetylenowo-tlenowy z układem mieszania w główce palnika

		z dyszami rowkowymi (z dźwignią)		fot. 44
S	340-6010	PC-316A/X19 kompletny	L=780 mm	
S	340-6011	PC-316A/X19	L=780 mm	
Z	340-6012	PC-316A/X19 kompletny	L=1050 mm	
Z	340-6013	PC-316A/X19	L=1050 mm	
Z	340-6014	PC-316A/X19 kompletny	L=1300 mm	
Z	340-6015	PC-316A/X19	L=1300 mm	

propanowo-tlenowy lub gaz ziemny-tlen z układem mieszania w główce palnika

S	340-6050	PC-316F/X19 kompletny	L=780 mm
S	340-6051	PC-316F/X19	L=780 mm
Z	340-6052	PC-316F/X19 kompletny	L=1050 mm
Z	340-6053	PC-316F/X19	L=1050 mm
Z	340-6054	PC-316F/X19 kompletny	L=1300 mm
Z	340-6055	PC-316F/X19	L=1300 mm

W
KOMPLECIE

- przystawka do cięcia
- klucz specjalny lub komplet kluczy handlowych
- komplet dysz
- komplet wałeczków do czyszczenia otworów
- komplet uszczelek zapasowych

sposób pakowania: tekturowe pudełko

ZAKRES GRUBOŚCI CIĘCIA: 3÷300 mm

acetylenowo-tlenowy propanowo-tlenowy lub gaz ziemny-tlen

		z dyszami rowkowymi (z dźwignią)		fot. 43
Z	ZJ01-2005	PC-216P/X16	L=800 mm	
Z	ZJ02-2005	PC-216P/X16	L=1000 mm	
Z	ZJ03-2005	PC-216A/X16	L=750 mm	
Z	ZJ04-2006	PC-216P/X16	L=1000 mm	
		GŁÓWKA POD KĄTEM 75 STOPNI ZAKRES GRUBOŚCI CIĘCIA: 3÷100 mm		
Z	ZJ08-2010	PC-211M/X16	L=1000 mm	

W
KOMPLECIE

- komplet dysz
- przystawka do cięcia
- klucz
- komplet wałeczków do czyszczenia otworów
- komplet uszczelek zapasowych

sposób pakowania: tekturowe pudełko

acetylenowo-tlenowy z układem mieszania w główce palnika

		z dyszami rowkowymi (z dźwignią)	
S	340-6110	PC-316A/X16 kompletny	L=780 mm
S	340-6111	PC-316A/X16	L=780 mm
Z	340-6112	PC-316A/X16 kompletny	L=1050 mm
Z	340-6113	PC-316A/X16	L=1050 mm
Z	340-6114	PC-316A/X16 kompletny	L=1300 mm
Z	340-6115	PC-316A/X16	L=1300 mm

propanowo-tlenowy lub gaz ziemny-tlen z układem mieszania w główce palnika

		z dyszami rowkowymi (z dźwignią)	
S	340-6150	PC-316F/X16 kompletny	L=780 mm
S	340-6151	PC-316F/X16	L=780 mm
Z	340-6152	PC-316F/X16 kompletny	L=1050 mm
Z	340-6153	PC-316F/X16	L=1050 mm
Z	340-6154	PC-316F/X16 kompletny	L=1300 mm
Z	340-6155	PC-316F/X16	L=1300 mm

W
KOMPLECIE

- przystawka do cięcia
- klucz specjalny lub komplet kluczy handlowych
- komplet dysz
- komplet wałeczków do czyszczenia otworów
- komplet uszczelek zapasowych

sposób pakowania: tekturowe pudełko

ZAKRES GRUBOŚCI CIĘCIA: 3÷300 mm

acetylenowo-tlenowy

		do podgrzewania	
S	370-5610	PG-217A	zużycie acetylenu do 2600 dm ³ /h fot. 45

propanowo-tlenowy lub na gaz ziemny-tlen

S	371-5952	PG-216PZ	zużycie propanu-butanu do 1200 dm ³ /h gazu ziemnego do 2600 dm ³ /h
W	KOMPLECIE – rękojęść 216 – 3 nasadki z dyszami wielopłomieniowymi – klucz sposób pakowania: tekturowe pudełko – komplet wałeczków do czyszczenia otworów – komplet uszczelek zapasowych		



fot. 45

acetylenowo-tlenowy

		do podgrzewania	
S	371-1412	PG-22A	zużycie acetylenu do 6400 dm ³ /h fot. 46

propanowo-tlenowy lub na gaz ziemny-tlen

S	371-1452	PG-22PZ	zużycie propanu-butanu do 3300 dm ³ /h gazu ziemnego do 7500 dm ³ /h
W	KOMPLECIE – rękojęść – 2 nasadki z dyszami wielopłomieniowymi – klucz sposób pakowania: tekturowe pudełko – komplet wałeczków do czyszczenia otworów – komplet uszczelek zapasowych		



fot. 46

propanowo-tlenowy (iglicowy)

		do lutowania	
S	331-9352	PL-006PZ	zużycie propanu-butanu do 100 dm ³ /h tlenu do 350 dm ³ /h fot. 47

W	KOMPLECIE – palnik z wylotem – klucz z 6 wylotami – komplet uszczelek zapasowych sposób pakowania: tekturowe pudełko		
----------	--	--	--



fot. 47

Palniki ręczne specjalnego przeznaczenia

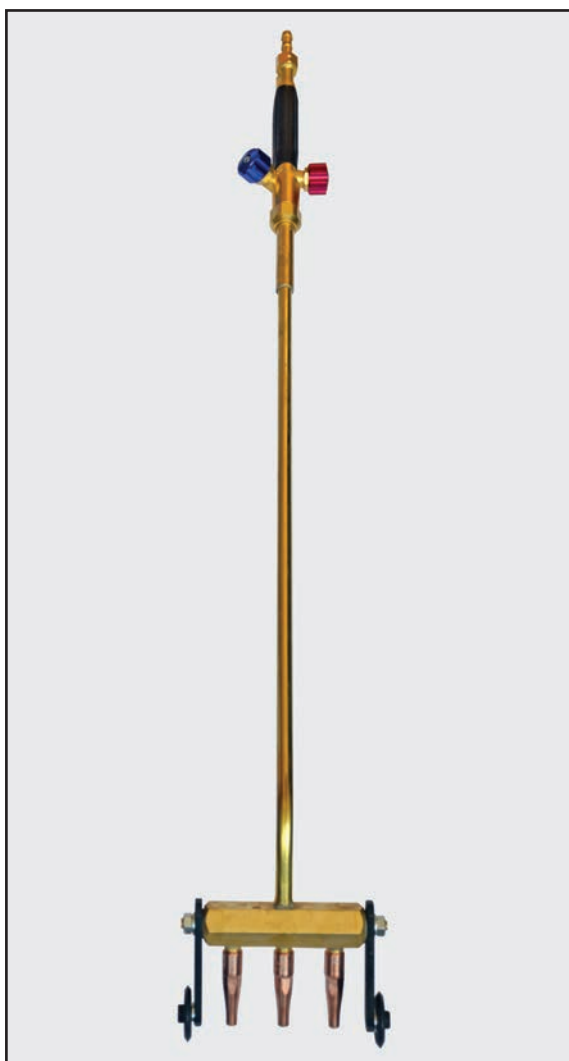

fol. 48



fol. 49

acetylenowo-tlenowy do prostowania płomieniowego

Z	390-5710	PPP-202A	zużycie acetylenu do 1600 dm ³ /h
W KOMPLECIE	– rękójść 216		– klucz
	– nasadka 202A z dwoma wlotami nr 4A		– komplet uszczelek zapasowych
sposób pakowania: torba foliowa			
ROZSTAW MIĘDZY WYLOTAMI: 35 mm GRUBOŚĆ MATERIAŁU NAGRZEWANEGO (dla stali): 3÷12 mm			

acetylenowo-tlenowy

Z	390-5810	PPP-203A	zużycie acetylenu do 2200 dm ³ /h fol. 48
W KOMPLECIE	– rękójść 216		– klucz
	– nasadka 203A z trzema wlotami nr 4A		– komplet uszczelek zapasowych
sposób pakowania: torba foliowa			
ROZSTAW MIĘDZY WYLOTAMI: 35 mm GRUBOŚĆ MATERIAŁU NAGRZEWANEGO (dla stali): 3÷12 mm			

acetylenowo-tlenowy

Z	390-5910	PPP-205A	zużycie acetylenu do 2600 dm ³ /h
W KOMPLECIE	– rękójść 216		– klucz
	– nasadka 205A z pięcioma wlotami nr 4A		– komplet uszczelek zapasowych
sposób pakowania: torba foliowa			
ROZSTAW MIĘDZY WYLOTAMI: 35 mm GRUBOŚĆ MATERIAŁU NAGRZEWANEGO (dla stali): 3÷12 mm			

do hartowania rozjazdów kolejowych

Z	390-5410	PHR-01A	ACETYLENOWO-TLENOWY zużycie acetylenu do 6000 dm ³ /h fol. 49
– rękójść palnika (114-1000) – nasadka do hartowania (prosta) – dysza do hartowania HRA			
Z	390-5450	PHR-01P	PROPANOWO-TLENOWY zużycie propanu-butanu do 3300 dm ³ /h fol. 49
– rękójść palnika (114-1000) – nasadka do hartowania (prosta) – dysza do hartowania HRP			
Z	390-5510	PHR-02A	ACETYLENOWO-TLENOWY zużycie acetylenu do 6000 dm ³ /h
– rękójść palnika (114-1000) – nasadka do hartowania (kątowna) – dysza do hartowania HRA			
Z	390-5550	PHR-02P	PROPANOWO-TLENOWY zużycie propanu-butanu do 3300 dm ³ /h
– rękójść palnika (114-1000) – nasadka do hartowania (kątowna) – dysza do hartowania HRP			

do żłobienia acetylenowo-tlenowy

				
Z	351-9910	PŻ-211A	zużycie acetylenu do 700 dm ³ /h	fol. 50
W KOMPLECIE	- komplet dysz - klucz		- komplet wałeczków do czyszczenia otworów - komplet uszczelek zapasowych	
	sposób pakowania: tekturowe pudełko			
SZEROKOŚĆ ŻŁOBIENIA: 2 ÷ 12 mm GŁĘBOKOŚĆ ŻŁOBIENIA: 1 ÷ 6 mm				

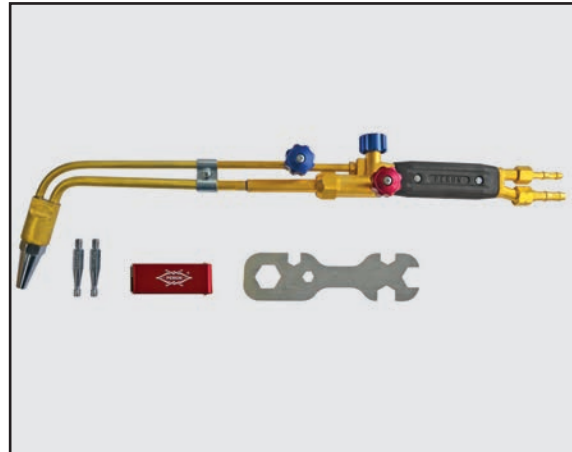

fol. 50

hutniczy gaz ziemny-tlen

				
Z	360-5080	PH-206M/HR06	dysza HR06 tnąca (2 szt.) dysza podgrzewająca HR06	fol. 51
Z	360-5081	PH-206M/HR06 BEZ DYSZ		
SZEROKOŚĆ ŻŁOBIENIA		40 ÷ 80 mm		
GŁĘBOKOŚĆ ŻŁOBIENIA		do 9 mm		
CIŚNIENIE TLENU		8 ÷ 10 bar (0,8 ÷ 1 MPa)		
CIŚNIENIE GAZU ZIEMNEGO		0,5 ÷ 1 bar (0,05 ÷ 0,1 MPa)		
ZUŻYCIE TLENU		140 ÷ 200 m ³ /h		
ZUŻYCIE GAZU ZIEMNEGO		6 ÷ 7 m ³ /h		



fol. 51

lanca tlenowa

				
Z	907-7100	LT-1	średnica zamocowanej rury Ø3/8" (Ø17,2 mm)	fol. 52
Z	907-7101	LT-2	średnica zamocowanej rury Ø1/2" (Ø21,3 mm)	
Z	907-7102	LT-3	średnica zamocowanej rury Ø3/4" (Ø26,9 mm)	
W KOMPLECIE	- trzon lancy - dźwignia zaworu - okładzina		- przyłączka 12,5-G3/4 - komplet uszczelek zapasowych	
	sposób pakowania: tekturowe pudełko lub torba foliowa			

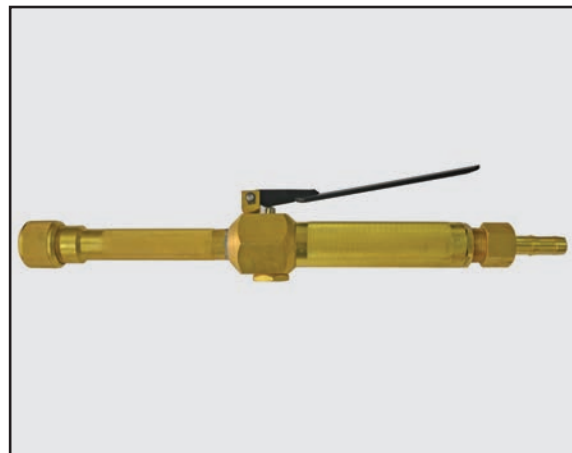

fol. 52

Palniki maszynowe

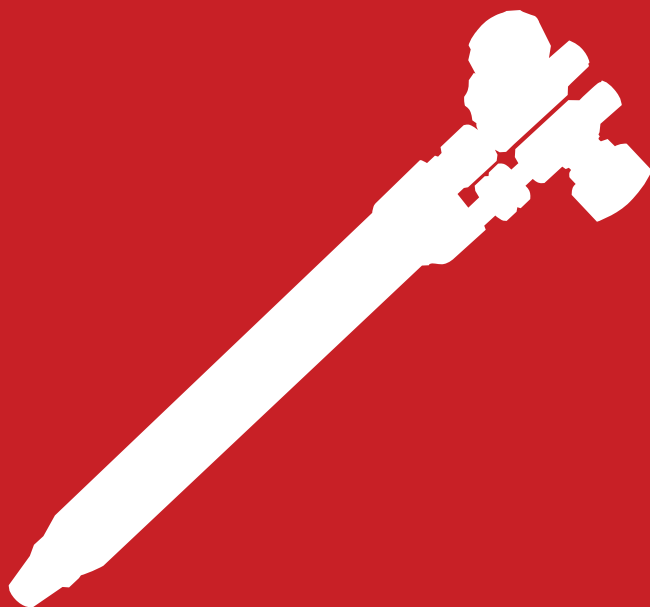

TTTT



TTTT

do cięcia tlenem

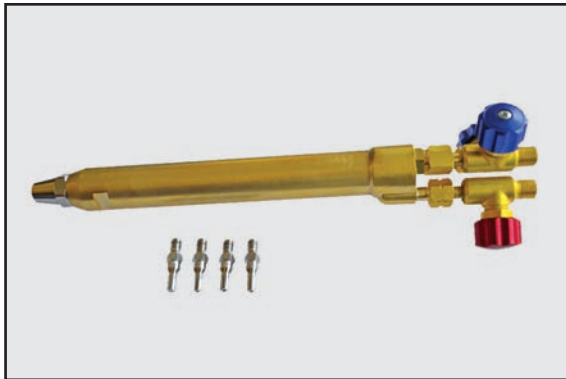

fol. 53

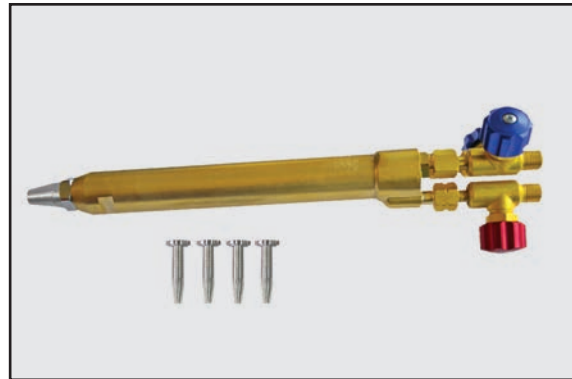

fol. 54

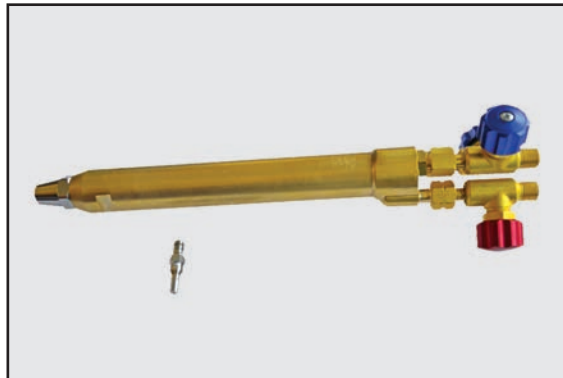

fol. 55

		typ palnika	zakres grubości cięcia [mm]	typoszereg dysz	uwagi	
S	341-7210	PCM-118A/X16 ACETYLENOWO-TLENOWY	3 ÷ 100	typ X16A (5 szt.) tnące typ X16A (1 szt.) podgrzewająca	w komplecie	fol. 53
S	341-7211	PCM-118A/X16 ACETYLENOWO-TLENOWY	3 ÷ 100	typ X16A	bez dysz, zaworów i wyposażenia	
S	341-7250	PCM-118P/X16 PROPANOWO-TLENOWY	3 ÷ 100	typ X16A (5 szt.) tnące typ X16A (1 szt.) podgrzewająca	w komplecie	
S	341-7251	PCM-118P/X16 PROPANOWO-TLENOWY	3 ÷ 100	typ X16P	bez dysz, zaworów i wyposażenia	
S	341-7110	PCM-117A/X16* ACETYLENOWO-TLENOWY	3 ÷ 100	typ X16A (5 szt.) tnące typ X16A (1 szt.) podgrzewająca	w komplecie	
S	341-7150	PCM-117P/X16* PROPANOWO-TLENOWY	3 ÷ 100	typ X16P (5 szt.) tnące typ X16P (1 szt.) podgrzewająca	w komplecie	
S	341-7180	PCM-117M/X16* GAZ ZIEMNY-TLEN	3 ÷ 100	typ X16P (5 szt.) tnące typ X16P (1 szt.) podgrzewająca	w komplecie	
S	341-7280	PCM-118M/X16 GAZ ZIEMNY-TLEN	3 ÷ 100	typ X16P (5 szt.) tnące typ X16A (1 szt.) podgrzewająca	w komplecie	
S	341-7510	PCM-218A/X16 ACETYLENOWO-TLENOWY	100 ÷ 300	typ X16A (2 szt.) tnące typ X16A (1 szt.) podgrzewająca	w komplecie	fol. 55
S	341-7550	PCM-218P/X16 PROPANOWO-TLENOWY	100 ÷ 300	typ X16P (2 szt.) tnące typ X16P (1 szt.) podgrzewająca	w komplecie	
S	341-7310	PCM-119A/X19* ACETYLENOWO-TLENOWY	3 ÷ 100	typ X19A (5 szt.) tnące typ X19A (1 szt.) podgrzewająca	w komplecie	fol. 54
S	341-7350	PCM-119P/X19* PROPANOWO-TLENOWY	3 ÷ 100	typ X19P (5 szt.) tnące typ X19P (1 szt.) podgrzewająca	w komplecie	
S	341-7380	PCM-119M/X19* GAZ ZIEMNY-TLEN	3 ÷ 100	typ X19F (5 szt.) tnące typ X19P (1 szt.) podgrzewająca	w komplecie	
S	341-7650	PCM-219P/X19 PROPANOWO-TLENOWY	100 ÷ 300	typ X19F (2 szt.) tnące typ X19F (1 szt.) podgrzewająca	w komplecie	fol. 54
S	341-7680	PCM-219M/X19 GAZ ZIEMNY-TLEN	100 ÷ 300	typ X19F (2 szt.) tnące typ X19F (1 szt.) podgrzewająca	w komplecie	

* – ŚREDNICA TRZONU PALNIKA Ø32 MM (STANDARD EUROPEJSKI)



Wykaz aktualnych norm

URZĄDZENIA I SPRZĘT DO SPAWANIA I CIĘCIA GAZOWEGO	
PN-EN 560:2007	Sprzęt do spawania gazowego – Przyłącza węży dla sprzętu do spawania, cięcia i procesów pokrewnych
PN-EN 560:2007/AC:2009	Sprzęt do spawania gazowego – Przyłącza węży dla sprzętu do spawania, cięcia i procesów pokrewnych
PN-EN 561:2006	Sprzęt do spawania gazowego – Szybkozłączki z zaworami odcinającymi do spawania, cięcia i procesów pokrewnych
PN-EN 730-1:2006	Sprzęt do spawania gazowego – Urządzenia zabezpieczające – Część 1: Zawierające zaporę płomieniową
PN-EN 730-2:2006	Sprzęt do spawania gazowego – Urządzenia zabezpieczające – Część 2: Nie zawierające zapory płomieniowej
PN-EN 1256:2007	Sprzęt do spawania gazowego – Specyfikacja zespołów węża dla sprzętu do spawania, cięcia i procesów pokrewnych
PN-EN 1326:1999	Sprzęt do spawania gazowego – Małe zestawy do lutowania i spawania gazowego
PN-EN 1327:1999	Sprzęt do spawania gazowego – Węże termoplastyczne stosowane podczas spawania oraz procesów pokrewnych
PN-EN 12584:2004	Niezgodności w procesach cięcia płomieniowego tlenowo-gazowego, cięcia wiązką laserową i cięcia plazmowego – Terminologia
PN-EN 13622:2004	Sprzęt do spawania gazowego – Terminologia – Terminy dotyczące sprzętu do spawania gazowego
PN-EN 28206:1997	Badania odbiorcze przecinarek do cięcia tlenowego – Dokładność odwzorowania – Charakterystyki działania
PN-EN 29090:1996	Szczelność urządzeń do spawania gazowego oraz procesów pokrewnych
PN-EN ISO 2503:2009	Sprzęt do spawania gazowego – Reduktory ciśnienia i reduktory ciśnienia z urządzeniami dozującymi przepływ do butli gazowych stosowanych w spawaniu, cięciu i procesach pokrewnych, do 300 bar (oryg.)
PN-EN ISO 3821:2010	Sprzęt do spawania gazowego – Węże gumowe stosowane przy spawaniu, cięciu i procesach pokrewnych (oryg.)
PN-EN ISO 5171:2010	Sprzęt do spawania gazowego – Manometry stosowane przy spawaniu, cięciu i procesach pokrewnych (oryg.)
PN-EN ISO 5172:2008	Sprzęt do spawania gazowego – Palniki do spawania, podgrzewania i cięcia gazowego – Wymagania techniczne i badania
PN-EN ISO 7287:2004	Znaki graficzne na sprzęcie do cięcia termicznego
PN-EN ISO 7291:2010	Sprzęt do spawania gazowego – Reduktory ciśnienia do rozgałęzionych systemów instalacji rurowych stosowane w spawaniu, cięciu i procesach pokrewnych, do 30 MPa (300 bar) (oryg.)
PN-EN ISO 9012:2012	Sprzęt do spawania gazowego – Ręczne palniki zasysające powietrze – Wymagania i badania (oryg.)
PN-EN ISO 9013:2008	Cięcie termiczne – Klasyfikacja cięcia termicznego – Specyfikacja geometrii wyrobu i tolerancje jakości
PN-EN ISO 9539:2010	Sprzęt do spawania gazowego – Materiały dla sprzętu stosowanego w gazowym spawaniu, cięciu i procesach pokrewnych (oryg.)
PN-EN ISO 14113:2014-02	Sprzęt do spawania gazowego – Węże z gumy i z tworzyw sztucznych oraz zespoły węży do stosowania z gazami technicznymi do 450 bar (45 MPa) (oryg.)
PN-EN ISO 14114:2001	Sprzęt do spawania gazowego – Zestawy butli acetylenowych do spawania, cięcia i procesów pokrewnych – Wymagania ogólne
PN-EN ISO 15615:2013-07	Sprzęt do spawania gazowego – Instalacje acetylenowe do spawania, cięcia i procesów pokrewnych – Wymagania bezpieczeństwa dotyczące urządzeń wysokociśnieniowych (oryg.)
PN-CR 13259:2002	Sprzęt do spawania gazowego – Ręczne i maszynowe przemysłowe palniki tlen-gazy palne do podgrzewania płomieniowego i procesów pokrewnych (oryg.)
PN-M-69202:1976	Spawalnictwo – Zawory bezpieczeństwa

Palniki propanowo-powietrzne





fot. 56



fot. 59



fot. 57



fot. 58

do lutowania miękkiego i twardego

		przeznaczony do lutowania drobnych części	
S	331-8152*	PL-002Ppa	fot. 56
S	331-8154	PL-002Ppa	
W KOMPLECIE – rękojeść – komplet uszczeltek zapasowych – nasadki do lutowania (3 szt.) – wąż z przyłączkami o długości 2 m* lub 5 m sposób pakowania: pudełko z tworzywa			
ZASILANY PROPANEM-BUTANEM I POWIETRZEM ATMOSFERYCZNYM MAKSYMALNA TEMPERATURA PŁOMIENIA do 1000 °C			

do lutowania i opalania

		przeznaczony do lutowania drobnych części i opalania	
S	331-8153*	PL-002Ppa	fot. 59
S	331-8155	PL-002Ppa	
W KOMPLECIE – rękojeść – wąż z przyłączkami o długości 2 m* lub 5 m – nasadki do lutowania (3 szt.) – komplet uszczeltek zapasowych – nasadka płaska do opalania sposób pakowania: pudełko z tworzywa			
ZASILANY PROPANEM-BUTANEM I POWIETRZEM ATMOSFERYCZNYM MAKSYMALNA TEMPERATURA PŁOMIENIA do 1000 °C			

do lutowania miękkiego i twardego cyklonowego

		przeznaczony do lutowania miedzianych elementów instalacji wodnych	
S	330-0851	PL-017Ppa	z rękojeścią P33 fot. 57
zużycie propanu-butanu 0,15 ÷ 1,25 kg/h przy ciśnieniu 2 bar (0,2 MPa)			
W KOMPLECIE – rękojeść typu P33 – komplet uszczeltek zapasowych – nasadki do lutowania (4 szt.) sposób pakowania: pudełko tekturowe			
ZASILANY PROPANEM-BUTANEM I POWIETRZEM ATMOSFERYCZNYM			

lutownica płomieniowa do lutowania miękkiego

		przeznaczony do wykonywania połączeń lutowanych w pracach blacharsko-dekarskich przy użyciu spoiw ołowiuo-kadmowych oraz tradycyjnych spoiw cynowo-otowianych	
S	330-0950	PL-018pa	fot. 58
zużycie propanu-butanu 0,06 kg/h przy ciśnieniu 2 bar (0,2 MPa) moc cieplna płomienia 0,75 kW			
W KOMPLECIE – rękojeść typu P31 – osłona kompletna – groty grzejne (3 szt.) – komplet uszczeltek zapasowych – nasadka nr 2 sposób pakowania: pudełko tekturowe			

do obkurczania gorącym powietrzem

				
S	370-0151	PG-010Ppa	z rękojeścią P33	fol. 60
zużycie propanu-butanu 0,15 kg/h przy ciśnieniu 2 bar (0,2 MPa) moc cieplna płomienia 0,75 kW				
W KOMPLECIE	- rękojeść P33		- komplet uszczelek zapasowych	
	- nasadka do obkurczania gorącym powietrzem			
sposób pakowania: pudełko tekturowe				
ZASILANY PROPANEM-BUTANEM I POWIETRZEM ATMOSFERYCZNYM				



fol. 60

do obkurczania płomieniowego

				
S	370-0251	PG-011Ppa	z rękojeścią P33	fol. 61
zużycie propanu-butanu 0,26-2,6 kg/h przy ciśnieniu 2 bar (0,2 MPa)				
W KOMPLECIE	- rękojeść P33		- komplet uszczelek zapasowych	
	- nasadki (3 szt.)			
sposób pakowania: pudełko tekturowe				
ZASILANY PROPANEM-BUTANEM I POWIETRZEM ATMOSFERYCZNYM				

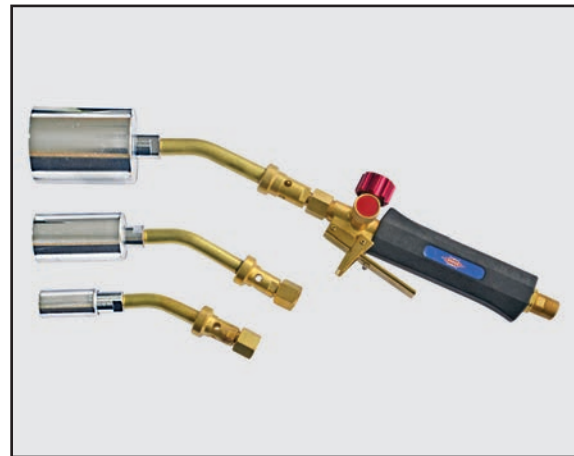

fol. 61

				
przeznaczony do zastosowań w energetyce				
S	370-1452	PG-020Ppa	z rękojeścią P31	fol. 62
zużycie propanu-butanu 0,85 kg/h przy ciśnieniu 2 bar (0,2 MPa)				
W KOMPLECIE	- rękojeść P31		- komplet uszczelek zapasowych	
	- nasadka			
sposób pakowania: pudełko tekturowe				
ZASILANY PROPANEM-BUTANEM I POWIETRZEM ATMOSFERYCZNYM				

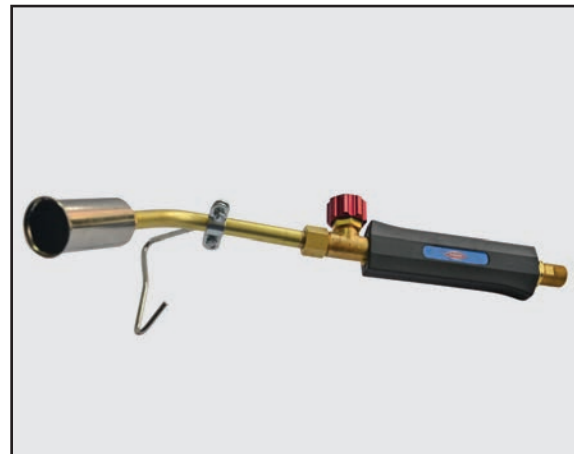

fol. 62

do lutowania

				
S	330-2051	PL-003Ppa	2 m	
S	330-2052	PL-003Ppa	5 m	
W KOMPLECIE	- rękojeść		- wąż z przyłączkami o długości 2 m lub 5 m	
	- nasadki do lutowania (3 szt.)			
- komplet uszczelek zapasowych				
sposób pakowania: pudełko tekturowe				
ZASILANY PROPANEM-BUTANEM I POWIETRZEM ATMOSFERYCZNYM				



fol. 63

do lutowania i opalania

				fol. 63
S	330-2053	PL-003Ppa	2 m	
S	330-2054	PL-003Ppa	5 m	
W KOMPLECIE	- rękojeść		- komplet uszczelek zapasowych	
	- nasadki do lutowania (3 szt.)			
- nasadka płaska do opalania				
- wąż z przyłączkami o długości 2 m lub 5 m				
sposób pakowania: pudełko tekturowe				
ZASILANY PROPANEM-BUTANEM I POWIETRZEM ATMOSFERYCZNYM				

4 Palniki propanowo-powietrzne



Temperatura płomienia przy zastosowaniu propanu-butanu (mieszanka B) wg PN-82/C-69000 spalanego z powietrzem atmosferycznym

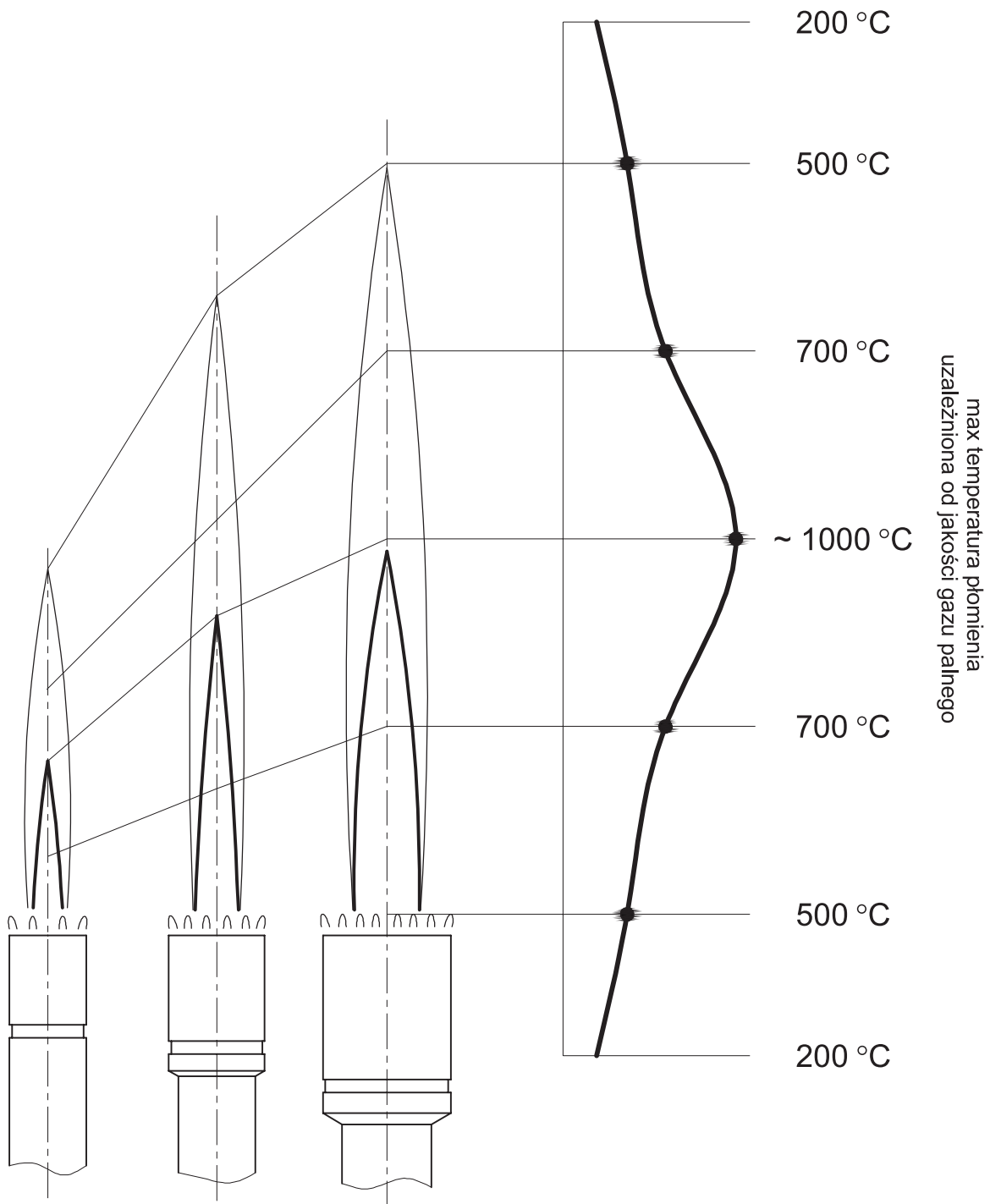

Nasadki od PL-003 Ppa oraz PL-002 Ppa

Płomień palnika cyklonowego do lutowania

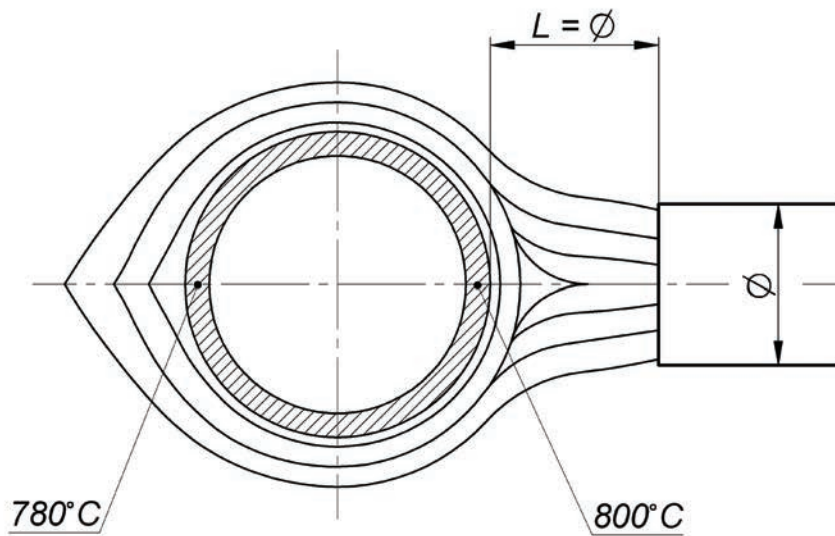

In ektorowy system mieszania propanu-butanu i powietrza atmosferycznego w palnikach

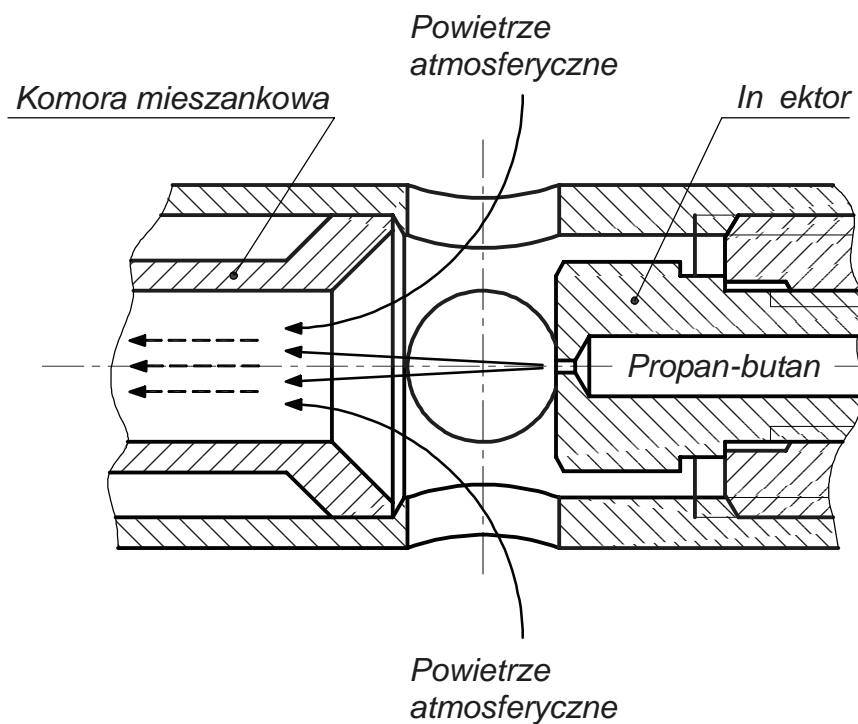

4 Palniki propanowo-powietrzne



foto. 64

do podgrzewania papy i asfaltu

S	370-0450	PG-013Ppa	foto. 64
zużycie propanu-butanu 2-6 kg/h przy ciśnieniu 2-4 bar (0,2-0,4 MPa)			
W	KOMPLECIE – rękojeść P33 – dysza (3 szt.) – łącznik (4 szt.) – komplet uszczelek zapasowych sposób pakowania: pudełko tekturowe		
ZASILANY PROPANEM-BUTANEM I POWIETRZEM ATMOSFERYCZNYM			



foto. 65

do podgrzewania z jedną dyszą

S	370-1850	PG-025Ppa/1	foto. 65
zużycie propanu-butanu 2,3 kg/h przy ciśnieniu 1-1,5 bar (0,1-0,15 MPa)			
W	KOMPLECIE – rękojeść P33 – dysza – łącznik – klucz – uchwyt – komplet uszczelek zapasowych sposób pakowania: pudełko tekturowe		
ZASILANY PROPANEM-BUTANEM I POWIETRZEM ATMOSFERYCZNYM			

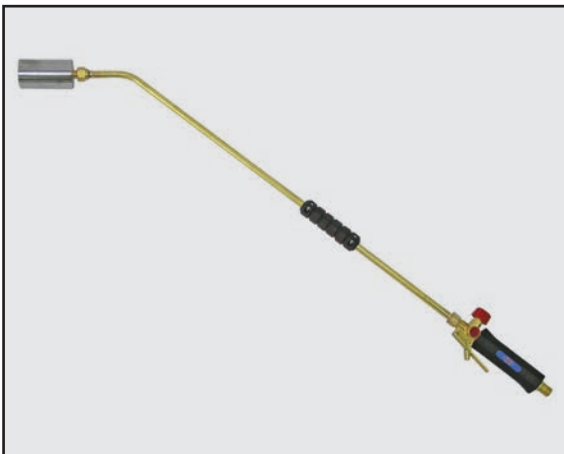

foto. 66

do podgrzewania z dwiema dyszami

S	370-1851	PG-025Ppa/2	foto. 66
zużycie propanu-butanu 4,6 kg/h przy ciśnieniu 1-1,5 bar (0,1-0,15MPa)			
W	KOMPLECIE – rękojeść P33 – dysza (2 szt.) – łącznik – łącznik podwójny – klucz – uchwyt – komplet uszczelek zapasowych sposób pakowania: pudełko tekturowe		
ZASILANY PROPANEM-BUTANEM I POWIETRZEM ATMOSFERYCZNYM			

do podgrzewania w zestawie

S	479-1450	KPG-1P	fot. 67
zużycie propanu-butanu 4,6 kg/h			
W KOMPLECIE	<ul style="list-style-type: none"> - rękojeść P33 - dysza Ø50 - łącznik 750 - uchwyt - podpora 		<ul style="list-style-type: none"> - reduktor RBGP-0,15S1 - wąż WP-5/6,3 - komplet uszczelek zapasowych - klucze
	sposób pakowania: pudełko tekturowe		
ZASILANY PROPANEM-BUTANEM I POWIETRZEM ATMOSFERYCZNYM			



fot. 67

do podgrzewania w zestawie

S	479-1451	KPG-2P	fot. 68
zużycie propanu-butanu 4,6 kg/h			
W KOMPLECIE	<ul style="list-style-type: none"> - rękojeść P33 - dysza Ø50 (2 szt.) - łącznik 750 - łącznik podwójny - uchwyt - podpora 		<ul style="list-style-type: none"> - reduktor RBGP-0,15S1 - wąż WP-5/6,3 - komplet uszczelek zapasowych - klucze
	sposób pakowania: pudełko tekturowe		
ZASILANY PROPANEM-BUTANEM I POWIETRZEM ATMOSFERYCZNYM			



fot. 68

zespolony do podgrzewania papy

S	370-1750	PG-024Ppa	fot. 69
zużycie propanu-butanu 3,4÷6,8 kg/h przy ciśnieniu 1÷1,5 bar (0,1÷0,15 MPa)			
W KOMPLECIE	<ul style="list-style-type: none"> - wózek z zaworami - uchwyt z rękojeścią P33 - dysza (4 szt.) - stelaż z rolką 		
	sposób pakowania: pudełko tekturowe		
ZASILANY PROPANEM-BUTANEM I POWIETRZEM ATMOSFERYCZNYM			



fot. 69

Elementy palników

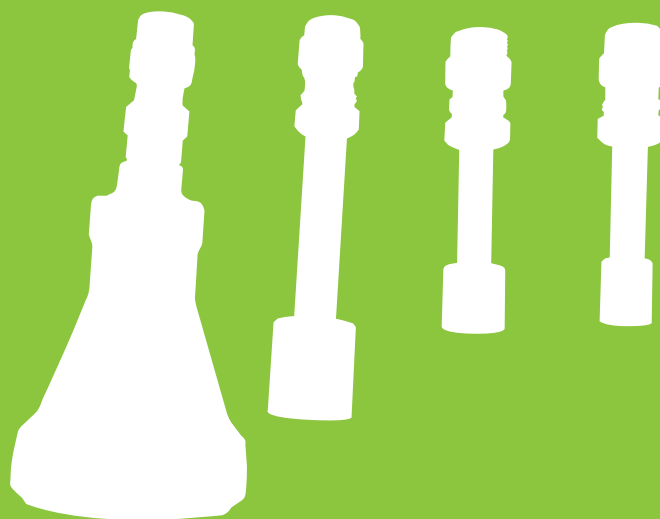

nasadki do prostowania płomieniowego

		nasadka	do grubości stali [mm]	fol. 70
Z	057-2000	nr 202A	3 ÷ 12	
Z	058-2000	nr 203A	3 ÷ 12	
Z	059-2000	nr 205A	3 ÷ 12	



fol. 70



		nasadki do spawania giętkie do PS-216A/G	fol. 71
S	194-2910	nr 1A	
S	194-2920	nr 2A	
S	194-2930	nr 3A	
S	194-2940	nr 4A	
S	194-2980	nr 5A PODWÓJNA - ZAKRES SPAWANIA 2 ÷ 5 mm	



fol. 71

		nasadki do spawania	fol. 72
S	153-2912	nr 1A	do 1 mm
S	153-2922	nr 2A	1 ÷ 2 mm
S	153-2932	nr 3A	2 ÷ 3 mm
S	153-2942	nr 4A	3 ÷ 5 mm
S	153-2952	nr 5A	5 ÷ 8 mm
S	153-2962	nr 6A	8 ÷ 12 mm
S	153-2972	nr 7A	12 ÷ 20 mm



fol. 72

Elementy palników ręcznych



foto. 73

		wyloty do PU-216A i PS-216A		foto. 73
S	153-2714	nr 1A	do 1 mm	
S	153-2724	nr 2A	1÷2 mm	
S	153-2734	nr 3A	2÷3 mm	
S	153-2744	nr 4A	3÷5 mm	
S	153-2754	nr 5A	5÷8 mm	
S	153-2764	nr 6A	8÷12 mm	
S	153-2774	nr 7A	12÷20 mm	



foto. 74



		wyloty do PS-103A		foto. 74
S	184-0210	A25	do 0,3 mm	
S	184-0220	A50	0,3÷0,5 mm	
S	184-0230	A80	0,5÷0,8 mm	
S	184-0240	A100	0,8÷1 mm	
S	184-0250	A160	1÷2 mm	
S	184-0260	A250	2÷3 mm	
S	184-0270	A315	3÷4 mm	



foto. 75

		wyloty do PL-006PZ		foto. 75
S	193-0210	1PZ		
S	193-0220	2PZ		
S	193-0230	3PZ		
S	193-0240	4PZ		
S	193-0250	5PZ		
S	193-0260	6PZ		
S	193-0270	7PZ		

dysze tnące pierścieniowe

		do palnika PC-211A/Y11		
		typ dyszy	numer	zakres cięcia [mm]
S	117-0010	Y11A	1	3 ÷ 15
S	117-0020	Y11A	2	15 ÷ 40
S	117-0030	Y11A	3	40 ÷ 100
S	117-0040	Y11A	4	100 ÷ 200
S	117-0050	Y11A	5	200 ÷ 300



fol. 76

dysze podgrzewające do dysz tnących pierścieniowych

		do palnika PC-211A/Y11		
		typ dyszy	numer	zakres cięcia [mm]
S	117-0060	Y11A	1	3 ÷ 100
S	117-0070	Y11A	2	100 ÷ 300



fol. 77

dysze tnące pierścieniowe

		do palnika PC-211P/Y11			fol. 76
		typ dyszy	numer	zakres cięcia [mm]	
S	122-0010	Y11P	1	3 ÷ 15	
S	122-0020	Y11P	2	15 ÷ 40	
S	122-0030	Y11P	3	40 ÷ 100	
S	122-0040	Y11P	4	100 ÷ 200	
S	122-0050	Y11P	5	200 ÷ 300	

dysze podgrzewające do dysz tnących pierścieniowych

		do palnika PC-211P/Y11			fol. 77
		typ dyszy	numer	zakres cięcia [mm]	
S	122-0060	Y11P	1	3 ÷ 100	
S	122-0070	Y11P	2	100 ÷ 300	

Elementy palników ręcznych



fot. 78



fot. 79

dysze tnące pierścieniowe

		do palników: PU-216A/Y12 PC-116A/Y12			fot. 78
		typ dyszy	numer	zakres cięcia [mm]	
S	153-3510	Y12A	1	3 ÷ 10	
S	153-3520	Y12A	2	10 ÷ 30	
S	153-3530	Y12A	3	30 ÷ 60	
S	153-3540	Y12A	4	60 ÷ 100	

dysze podgrzewające do dysz tnących pierścieniowych

		do palników: PU-216A/Y12 PC-116A/Y12			fot. 79
		typ dyszy	numer	zakres cięcia [mm]	
S	153-3600	Y12A	1	3 ÷ 100	



fot. 80

dysze tnące rowkowe

		do palników: PC-211A/X16 PC-216A/X16 PU-216A/X16			fot. 80
		typ dyszy	numer	zakres cięcia [mm]	
S	196-3510	X16A	1	5 ÷ 10*	
S	196-3520	X16A	2	10 ÷ 30	
S	196-3530	X16A	3	30 ÷ 60	
S	196-3540	X16A	4	60 ÷ 100	
S	196-3550	X16A	5	100 ÷ 200	
S	196-3560	X16A	6	200 ÷ 300	

* – umożliwia cięcie ręczne w zakresie grubości 3 ÷ 10

dysze podgrzewające do dysz tnących rowkowych

		do palników: PC-211A/X16 PC-216A/X16 PU-216A/X16			fot. 80
		typ dyszy	numer	zakres cięcia [mm]	
S	196-3600	X16A	1	3 ÷ 100	
S	196-3610	X16A	2	100 ÷ 300	



fol. 81



fol. 82

dysze tnące rowkowe

	do palników: PC-211P/X16 PC-216P/X16			fol. 81
	typ dyszy	numer	zakres cięcia [mm]	
S	172-7510	X16P	1	5 ÷ 10*
S	172-7520	X16P	2	10 ÷ 30
S	172-7530	X16P	3	30 ÷ 60
S	172-7540	X16P	4	60 ÷ 100
S	196-7550	X16P	5	100 ÷ 200
S	196-7560	X16P	6	200 ÷ 300

* – umożliwia cięcie ręczne w zakresie grubości 3÷10

dysze podgrzewające do dysz tnących rowkowych

	do palników: PC-211P/X16 PC-216P/X16			fol. 82
	typ dyszy	numer	zakres cięcia [mm]	
S	172-7600	X16P	1	3 ÷ 100
S	196-7610	X16P	2	100 ÷ 300



fol. 83

dysze tnące otworowe

	do palników: PU-216A/U16 PC-116A/U16			fol. 83
	typ dyszy	numer	zakres cięcia [mm]	
S	192-3011	U16A	1	3 ÷ 10
S	192-3021	U16A	2	10 ÷ 30
S	192-3031	U16A	3	30 ÷ 60
S	192-3041	U16A	4	60 ÷ 100

dysze tnące otworowe

	do palnika: PC-216PZ/U16			
	typ dyszy	numer	zakres cięcia [mm]	
S	166-3010	U16PZ	1	3 ÷ 10
S	166-3020	U16PZ	2	10 ÷ 30
S	166-3030	U16PZ	3	30 ÷ 60
S	166-3040	U16PZ	4	60 ÷ 100
S	166-3050	U16PZ	5	100 ÷ 200
S	166-3060	U16PZ	6	200 ÷ 300

Elementy palników ręcznych



fol. 84



fol. 85



fol. 86

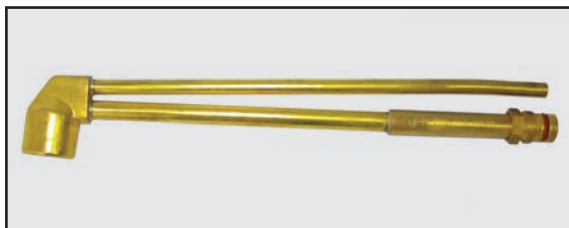

fol. 87



fol. 88



fol. 89





fol. 90

nasadki do cięcia

		typ palnika		
S	157-3001	U16A	do PU-216A/U16	fol. 84
S	153-3001	Y12A	do PU-216A/Y12	
S	053-3000	X16A	do PU-216A/X16	
S	052-7000	X16P	do PC-211P/X16	fol. 85
S	052-3000	X16A	do PC-211A/X16	
S	196-3000	X16A	do PC-216A/X16	
S	196-7000	X16P	do PC-216P/X16	
S	150-3020	Y11A	do PC-211A/Y11	
S	151-7000	Y11P	do PC-211P/Y11	
S	192-3000	U16A	do PC-116A/U16	fol. 86
S	192-6000	U16Pz	do PC-216PZ/U16	
S	155-3000	Y12A	do PC-116A/Y12	fol. 87

nasadki do podgrzewania

		nasadka	do grubości stali [mm]	
do PG-216PZ				fol. 88
S	159-5960	nr 6PZ	do 8	
S	159-5970	nr 7PZ	8 ÷ 12	
S	159-5980	nr 8PZ	12 ÷ 20	
do PG-217A				fol. 89
S	056-2060	nr 6A	do 8	
S	056-2070	nr 7A	8 ÷ 12	
S	056-2080	nr 8A	12 ÷ 20	

		nasadka	do grubości stali [mm]	długość nasadki [mm]	
do PG-22A					fol. 90
S	114-2090	nr 9A	20 ÷ 40	~660	
S	114-2100	nr 10A	30 ÷ 50	~780	
do PG-22PZ					fol. 90
S	114-2110	nr 9PZ	20 ÷ 40	~660	
S	114-2120	nr 10PZ	30 ÷ 50	~780	

nasadki do PL-003Ppa

		(lutowanie)	fol. 97
S	020-2000	nr 1	
S	020-3000	nr 2	
S	020-4000	nr 3	
		(opalanie)	fol. 97
S	020-5000	opalanie	



fol. 97

nasadki do PL-002Ppa

		(lutowanie)	fol. 92
S	181-0751	nr 1	
S	181-0761	nr 2	
S	181-0771	nr 3	
		(opalanie)	fol. 93
S	181-0782	opalanie	



fol. 92

dysze wielopłomieniowe

		dysza	do grubości stali [mm]	
			do PG-216PZ	fol. 94
S	124-1091	nr 6PZ	do 8	
S	124-1101	nr 7PZ	8 ÷ 12	
S	124-1111	nr 8PZ	12 ÷ 20	

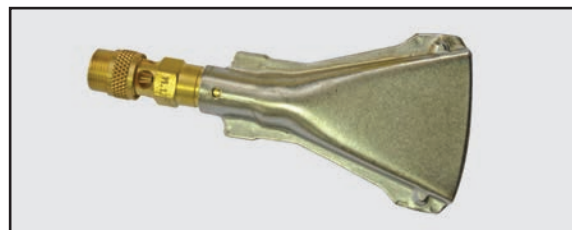

fol. 93

dysze wielopłomieniowe

		dysza	do grubości stali [mm]	
			do PG-217A	fol. 95
S	056-2960	nr 6A	do 8	
S	056-2970	nr 7A	8 ÷ 12	
S	056-2980	nr 8A	12 ÷ 20	
			do PG-22A	fol. 96
S	114-3090	nr 9A	20 ÷ 40	
S	114-3190	nr 10A	30 ÷ 50	
			do PG-22PZ	fol. 96
S	114-3100	nr 9PZ	20 ÷ 40	
S	114-3200	nr 10PZ	30 ÷ 50	



fol. 94



fol. 95

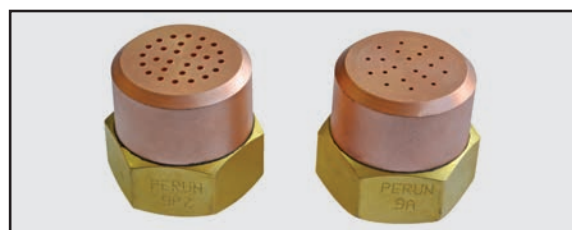

fol. 96

Elementy palników

rękojeści palników ręcznych



foto. 98

rękojeści do palników ręcznych

PERUN ROK ZAŁOŻENIA 1910		rękojeść PG-22	foto. 98
S	114-1010	PG-22PZ	
S	114-1000	PG-22A	



foto. 99

rękojeść do palników propanowo-powietrznych

PERUN ROK ZAŁOŻENIA 1910			foto. 99
S	020-1000	PL-003Ppa	



foto. 100

rękojeść do palników propanowo-powietrznych

PERUN ROK ZAŁOŻENIA 1910			foto. 100
S	181-1000	PL-002Ppa	



rękojeść do palników ręcznych

			
S	190-1001	PU-216A/X16 PU-216A/Y12 PU-216A/U16 PS-216A PG-217A PG-216PZ	fol. 101
S	145-1001	PC-211	
S	196-1000	PC-216.../X16	fol. 103
S	192-1001	PC-116A/Y12 PC-116A/U16	fol. 102
S	192-1010	PC-216PZ	fol. 102

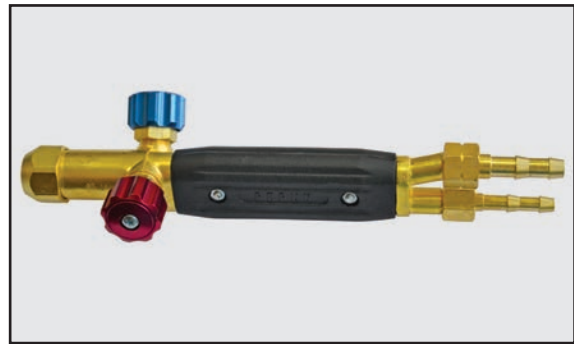

fol. 101

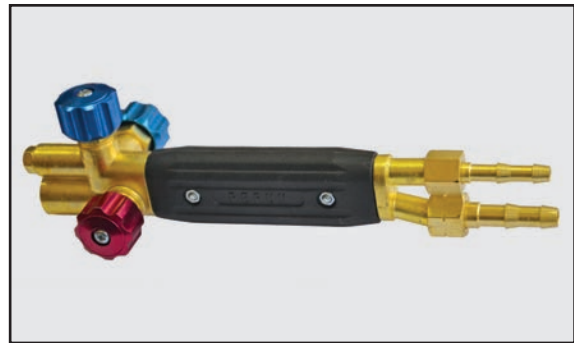

fol. 102

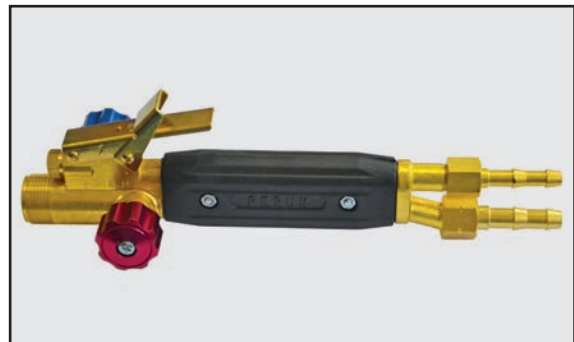

fol. 103

rękojeść do palników propanowo-powietrznych typu 31

			fol. 104
Z	001-1000	PG-020Ppa PL-018Ppa	



fol. 104

rękojeść do palników propanowo-powietrznych typu 33

			fol. 105
S	004-1000	PL-017Ppa PG-010Ppa PG-011Ppa PG-013Ppa	PG-024Ppa PG-025Ppa/1 PG-025Ppa/2 KPG-1P KPG-2P



fol. 105



fol. 106



fol. 107



fol. 108



fol. 109



fol. 110

dysze do palników maszynowych

		typ dyszy	numer	zakres cięcia [mm]	
PCM-114A/U14					fol. 106
S	154-3010	U14A	1	3 ÷ 10	
S	154-3020	U14A	2	10 ÷ 30	
S	154-3030	U14A	3	30 ÷ 60	
S	154-3040	U14A	4	60 ÷ 100	
PCM-116A/U15					fol. 107
Z	168-3010	U15A	1	3 ÷ 10	
Z	168-3020	U15A	2	10 ÷ 30	
Z	168-3030	U15A	3	30 ÷ 60	
Z	168-3040	U15A	4	60 ÷ 100	
PCM-114PZ/U16					fol. 108
S	166-3010	U16PZ	1	3 ÷ 10	
S	166-3020	U16PZ	2	10 ÷ 30	
S	166-3030	U16PZ	3	30 ÷ 60	
S	166-3040	U16PZ	4	60 ÷ 100	
PCM-216PZ/U16					fol. 108
S	166-3050	U16PZ	1	100 ÷ 200	
S	166-3060	U16PZ	2	200 ÷ 300	

dysze tnące

		typ dyszy	numer	zakres cięcia [mm]	
PCM-118A/X16, PCM-117A/X16					fol. 109
S	196-3500	X16A	0	3 ÷ 5	
S	196-3510	X16A	1	5 ÷ 10	
S	196-3520	X16A	2	10 ÷ 30	
S	196-3530	X16A	3	30 ÷ 60	
S	196-3540	X16A	4	60 ÷ 100	
podgrzewająca nr 1					fol. 110
S	196-3600	X16A	1	3 ÷ 100	
PCM-218A/X16					fol. 109
S	196-3550	X16A	5	100 ÷ 200	
S	196-3560	X16A	6	200 ÷ 300	
podgrzewająca nr 2					fol. 110
S	196-3610	X16A	2	100 ÷ 300	

dysze tnące do palników

		numer	typ dyszy	zakres cięcia [mm]	
PCM-118P/X16, PCM-117P/X16, PCM-117M/X16					fol. 111
S	172-7500	0	X16P	3÷5	
S	172-7510	1	X16P	5÷10	
S	172-7520	2	X16P	10÷30	
S	172-7530	3	X16P	30÷60	
S	172-7540	4	X16P	60÷100	
podgrzewająca nr 1					fol. 112
S	172-7600	1	X16P	3÷100	
PCM-119A/X19					fol. 113
Z	173-3500	0	X19A	3÷5	
Z	173-3510	1	X19A	5÷10	
Z	173-3520	2	X19A	10÷30	
Z	173-3530	3	X19A	30÷60	
Z	173-3540	4	X19A	60÷100	
podgrzewająca nr 1					fol. 114
Z	173-3600	1	X19A	3÷100	



fol. 111



fol. 112



fol. 113



fol. 114

dysze tnące

		numer	typ dyszy	zakres cięcia [mm]	
PCM-119P/X19, PCM-119M/X19					fol. 115
Z	173-7500	0	X19F	3÷5	
Z	173-7510	1	X19F	5÷10	
Z	173-7520	2	X19F	10÷30	
Z	173-7530	3	X19F	30÷60	
Z	173-7540	4	X19F	60÷100	
podgrzewająca nr 1					fol. 116
Z	173-7600	1	X19F	3÷100	



fol. 115



fol. 116



Osprzęt

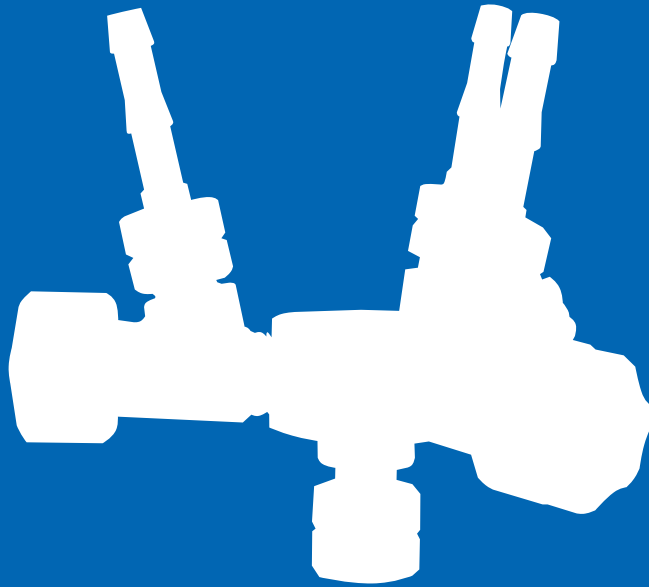

minibezpieczniki przepalnikowe*

* – Charakterystyki przepływu gazu wg ulotek technicznych (PN-EN 730-1:2006)



fol. 117



fol. 118

		typ reduktora	rodzaj gazu	zakres ciśnień roboczych bar [MPa]	gwint króćca	
S	877-5310	MBSA-1	ACETYLEN	0,1 ÷ 1,5 (0,01 ÷ 0,15)	G 1/4 LH	
S	877-5311	MBSA-2	ACETYLEN	0,1 ÷ 1,5 (0,01 ÷ 0,15)	G 3/8 LH	fol. 117
S	877-5301	MBST-1	TLEN	1 ÷ 10 (0,1 ÷ 1)	G 1/4	fol. 118
S	877-5302	MBST-2	TLEN	1 ÷ 10 (0,1 ÷ 1)	G 3/8	
S	877-5350	MBSP-1	PROPAN	0,1 ÷ 1,5 (0,01 ÷ 0,15)	G 1/4 LH	
S	877-5351	MBSP-2	PROPAN	0,1 ÷ 1,5 (0,01 ÷ 0,15)	G 3/8 LH	

bezpieczniki suche przyreduktorowe



fol. 119



fol. 120

		typ reduktora	rodzaj gazu	zakres ciśnień roboczych bar [MPa]	gwint króćca	
S	877-8511	BSA-1,5-1	ACETYLEN	0,1 ÷ 1,5 (0,01 ÷ 0,15)	G 1/4 LH	
S	877-8512	BSA-1,5-2	ACETYLEN	0,1 ÷ 1,5 (0,01 ÷ 0,15)	G 3/8 LH	fol. 119
S	877-8501	BST-10-1	TLEN	1 ÷ 10 (0,1 ÷ 1)	G 1/4	fol. 120
S	877-8502	BST-10-2	TLEN	1 ÷ 10 (0,1 ÷ 1)	G 3/8	
S	877-8551	BSP-1,5-1	PROPAN	0,1 ÷ 1,5 (0,01 ÷ 0,15)	G 1/4 LH	
S	877-8552	BSP-1,5-2	PROPAN	0,1 ÷ 1,5 (0,01 ÷ 0,15)	G 3/8 LH	

oszczędzacz gazów



fot. 121

	typ reduktora	rodzaj gazu	ciśnienie zasilania bar [MPa]	przepustowość [m³/h]	przyłączki
S 857-5110	VO-2	ACETYLEN	0,1 ÷ 0,4 (0,01 ÷ 0,04)	0,1 bar - 0,6 m³/h	8-G 3/8 LH
		TLEN	2,5 (0,25)	2,5 bar - 8,5 m³/h	6,3-G 1/4

fot. 121



Przeznaczone do palników do spawania PS-216A i PU-216A

typowe rampy przyścienne – jednostronne i dwustronne*

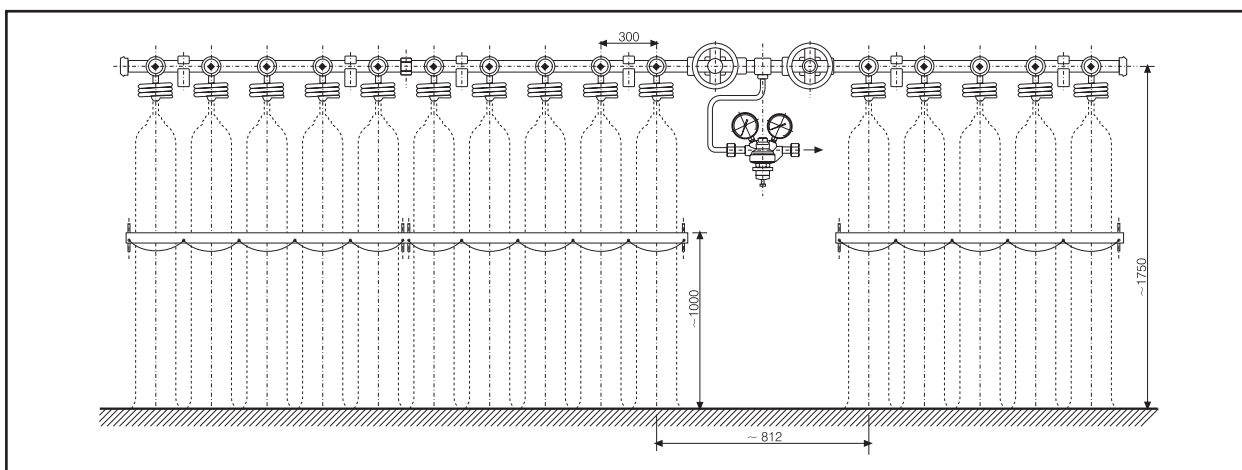
* – Rampy wykonujemy na indywidualne zamówienie



typ rampy jednostronnej

	rodzaj gazu	ilość punktów przyłączenia butli szt.	maksymalny pobór gazu [m³/h]	maksymalne ciśnienie wlotowe bar [MPa]		rodzaj gazu	ilość punktów przyłączenia butli szt.	maksymalny pobór gazu [m³/h]	maksymalne ciśnienie wlotowe bar [MPa]
Z RP-3-O	TLEN	3	30	200 (20)	Z RP-5-O	TLEN	5	50	200 (20)
Z RP-3-D	SPRĘŻONE POWIETRZE	3	30	200 (20)	Z RP-5-D	SPRĘŻONE POWIETRZE	5	50	200 (20)
Z RP-3-Na	ARGON	3	30	200 (20)	Z RP-5-Na	ARGON	5	50	200 (20)
Z RP-3-N	AZOT	3	30	200 (20)	Z RP-5-N	AZOT	5	50	200 (20)
Z RP-4-O	TLEN	4	40	200 (20)	Z RP-10-O	TLEN	10	100	200 (20)
Z RP-4-D	SPRĘŻONE POWIETRZE	4	40	200 (20)	Z RP-10-D	SPRĘŻONE POWIETRZE	10	100	200 (20)
Z RP-4-Na	ARGON	4	40	200 (20)	Z RP-10-Na	ARGON	10	100	200 (20)
Z RP-4-N	AZOT	4	40	200 (20)	Z RP-10-N	AZOT	10	100	200 (20)

zawory odcinające



foto. 122



foto. 123

Z	kod	typ zaworu	średnica przelotowa [mm]	znamionowe (maksymalne) ciśnienie bar [MPa]	średnica przelotowa [mm]		foto.
					wlot	wylot	
Z	833-1700	ZCW-12	12	150 (15)	G 1	G 1	foto. 122
Z	833-1701	ZCW-12	12	150 (15)	G 1	G 3/4	foto. 122
Z	833-0100	ZCW-4	4	200 (20)	G 3/4	G 3/4	foto. 123
Z	833-0400	ZCN-8	8	30 (3)	G 3/4	G 3/4	foto. 123
Z	833-3100	ZCWm-4	4	200 (20)	M 16x1,5	G 3/4	



foto. 124



foto. 125

rozgałęziacze

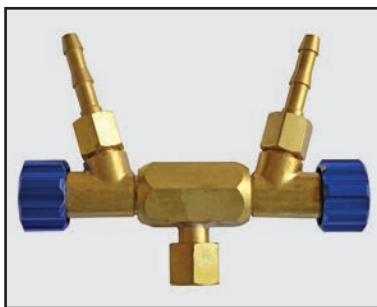
Z	kod	typ rozgałęziacza	gwint na wlocie	gwint nakrętki na wylocie	uwagi	foto.
				końcówka do węża [mm]		
Z	5803-080	R-2-2-z	G 3/8	G 1/4 6,3	2 ZAWORY NA WYLOCIE	foto. 124
Z	5803-081	R-2-2-z	G 3/8 LH	G 1/4 LH 6,3	2 ZAWORY NA WYLOCIE	
Z	5803-082	R-2-2-z	G 3/8	G 3/8 8	2 ZAWORY NA WYLOCIE	
Z	5803-083	R-2-2-z	G 3/8 LH	G 3/8 LH 8	2 ZAWORY NA WYLOCIE	
Z	5803-070	R-3-3-z	G 3/8	G 1/4 6,3	3 ZAWORY NA WYLOCIE	foto. 125
Z	5803-071	R-3-3-z	G 3/8 LH	G 1/4 LH 6,3	3 ZAWORY NA WYLOCIE	
Z	5803-072	R-3-3-z	G 3/8	G 3/8 8	3 ZAWORY NA WYLOCIE	
Z	5803-073	R-3-3-z	G 3/8 LH	G 3/8 LH 8	3 ZAWORY NA WYLOCIE	
Z	5803-050	R-3-z	G 1/4 6,3	G 1/4 6,3	BEZ ZAWORÓW	
Z	5803-079	R-3-3-z	G 1/4	G 1/4 6,3	3 ZAWORY NA WYLOCIE	
Z	5803-086	R-3-3-z	G 1/4	G 1/4 6,3	3 ZAWORY NA WYLOCIE	



fot. 126

zaciski biegunowe

		typ zacisku	max. przew. prąd przy P 60 [A]	max. łącz. przewód [mm]	masa zacisku [kg]	
S	104-3730	ZBS-25	150	25	0,20	fot. 126
S	104-3731	ZBS-50	250	50	0,25	
S	104-3732	ZBS-70	300	70	0,30	
S	104-3733	ZBS-95	400	95	0,45	



fot. 127

młotek spawalniczy

			
S	104-3830	MST-400	fot. 127
DŁUGOŚĆ MŁOTKA – 280 mm CIĘŻAR MŁOTKA – 0,5 kg			

końcówki i nakrętki węża

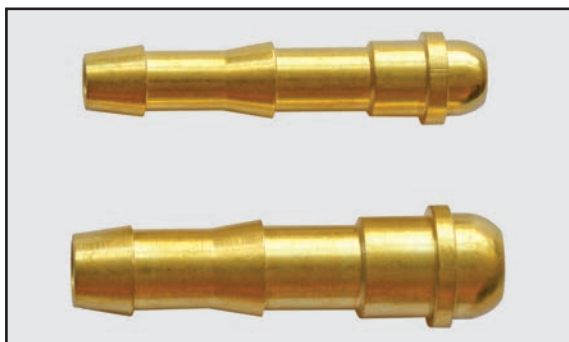

fot. 128

		końcówki	fot. 128
S	692-6110	4-G 1/4	
S	692-6170	4-G 3/8	
S	692-6120	6,3-G 1/4	
S	692-6181	6,3-G 3/8	
S	692-6130	8-G 3/8	
S	692-6140	10-G 1/2	
S	692-6150	12,5-G 1/2	
S	692-6190	4/6,3-G 1/4	
S	692-6160	16-G 3/4	



fot. 129

		nakrętki	fot. 129
S	110-3190	G 1/4	
S	111-0010	G 1/4 LH	
S	208-0580	G 3/8	
S	225-0580	G 3/8 LH	
S	123-0910	G 1/2	
S	114-3060	G 1/2 LH	

węże spawalnicze

wąż do tlenu Ø6,3 mm

		typ węża	długość węża [m]	uwagi	fol. 130
S	889-1000	WT-5	5	z przyłączkami nakrętka G 1/4	
S	889-1001	WT-10	10	z przyłączkami nakrętka G 1/4	
S	889-1003	WT-25	25	z przyłączkami nakrętka G 1/4	
S	889-1004	WT-50	50	z przyłączkami nakrętka G 1/4	



fol. 130



wąż do acetyleny Ø8 mm

		typ węża	długość węża [m]	uwagi	fol. 131
S	889-1110	WA-5	5	z przyłączkami nakrętka G 3/8 LH	
S	889-1111	WA-10	10	z przyłączkami nakrętka G 3/8 LH	
S	889-1113	WA-25	25	z przyłączkami nakrętka G 3/8 LH	
S	889-1114	WA-50	50	z przyłączkami nakrętka G 3/8 LH	



fol. 131

wąż do do propanu

		typ węża	długość węża [m]	średnica węża [mm]	nakrętka węża	fol. 132
S	889-1351	WP-2/4	2	4	G 1/4 LH G 3/8 LH	
S	889-1352	WP-5/4	5	4	G 1/4 LH G 3/8 LH	
S	889-1250	WP-2/6,3	2	6,3	G 3/8 LH	
S	889-1251	WP-5/6,3	5	6,3	G 3/8 LH	
S	889-1252	WP-10/6,3	10	6,3	G 3/8 LH	
S	889-1253	WP-25/6,3	25	6,3	G 3/8 LH	



fol. 132

redukcje jednoelementowe i dwuelementowe

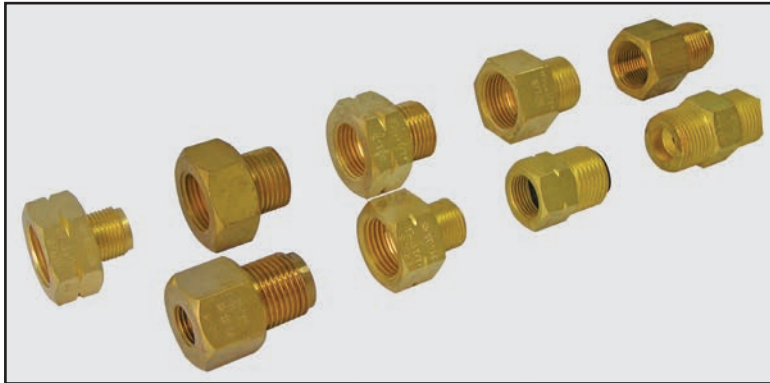

fot. 133

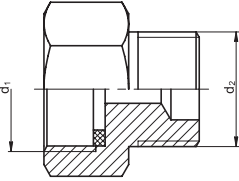
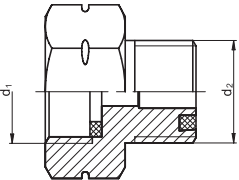
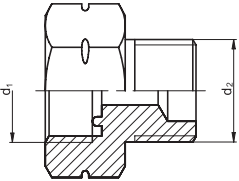
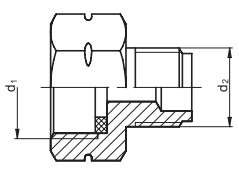
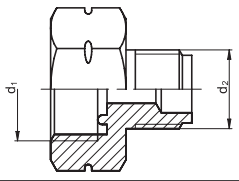
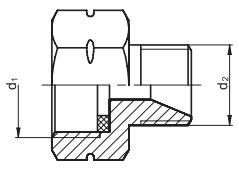
		gwint zewnętrzny	gwint wewnętrzny
	Z 5803-171	W24,32x1/14"	G3/4
	Z 5803-172	W21,8x1/14"	G3/4
	Z 5803-173	G3/4	W24,32x1/14"
	Z 5803-174	W21,8x1/14"LH	W24,32x1/14"
	Z 5803-175	W21,8x1/14"LH	W21,8x1/14"
	Z 5803-176	G1	G3/4
	Z 5803-177	G3/4	G1
	Z 5803-178	G3/4	W21,8x1/14"
	Z 5803-179	W24,32x1/14"	W21,8x1/14"
	Z 5803-143	W21,8x1/14"LH	W21,8x1/14"LH
	Z 5803-142	W21,8x1/14"LH	W21,8x1/14"LH
	Z 5803-147	W21,8x1/14"LH	G3/8LH
	Z 5803-256	W21,8x1/14"LH	G3/8LH
	Z 5803-241	W21,8x1/14"LH	G3/8LH



		gwint zewnętrzny	gwint wewnętrzny
	Z 5803-255	G3/8LH	W21,8x1/14"LH
	Z 5803-148	G3/8LH	G3/8LH
	Z 5803-150	G3/8LH	W21,8x1/14"
	Z 5803-225	G3/8LH	W21,8x1/14"
	Z 5803-250	G3/8LH	G3/8LH
	Z 5803-131	M20x1,5	M12X1,5
	Z 5803-132	G1/4	M12X1,5
	Z 5803-133	G1/2	M12X1,5
	Z 5803-134	M12X1,5	M20X1,5
	Z 5803-135	M12X1,5	M14X1,5
	Z 5803-136	M12X1,5	G1/4
	Z 5803-137	M12X1,5	G1/2
	Z 5803-138	M20X1,5	G1/2
	Z 5803-141	G1/4	G1/2
	Z 5803-161	G3/4	G3/4
	Z 5803-162	G1	G3/4
	Z 5803-163	G1 1/4	G3/4
	Z 5803-164	G5/8	G3/4
	Z 5803-165	G5/8	W21,8x1/14"LH
	Z 5803-166	G5/8	W21,8x1/14"

Osprzęt

stanowiska przenośne i przewoźne



foto. 134

złączki

		średnica wewnętrzna węża [mm]	długość całkowita złączki [mm]	
S	5803-001	4	71	foto. 134
S	5803-002	6,3	71	
S	5803-003	8	71	
Z	5803-004	10	71	
Z	5803-005	12,5	75	
Z	5803-006	16	75	

element gazoszczelny pod ciśnieniem 30 bar (3 MPa)



foto. 135

dwuzłączki

		końcówka	nakrętka	
S	5803-090	6,3 G 1/4	G 1/4	foto. 135
S	5803-091	6,3 G 1/4	G 1/4 LH	
S	5803-092	8 G 3/8	G 3/8	
S	5803-093	8 G 3/8	G 3/8 LH	
Z	5803-094	10 G 1/2	G 1/2	
Z	5803-095	10 G 1/2	G 1/2 LH	
Z	5803-096	16 G 3/4	G 3/4	
Z	5803-097	16 G 3/4	G 3/4 LH	

połączenia i części gazoszczelne pod ciśnieniem 30 bar (3 MPa)





foto. 136

trójzłączki

		średnica wewnętrzna węża [mm]	wymiary liniowe złączki [mm]	
S	5803-040	4	82x41	foto. 136
S	5803-041	6,3	82x43	
S	5803-042	8	82x44	

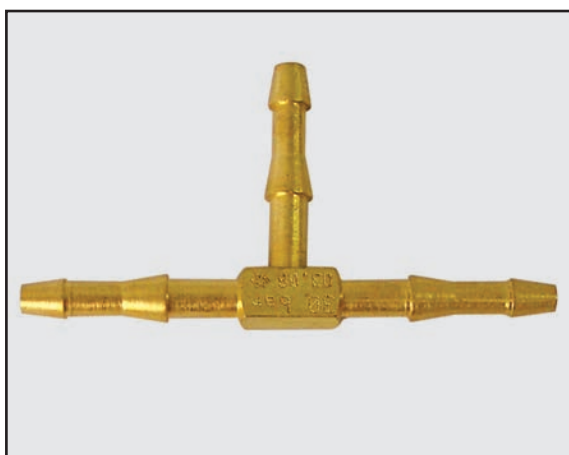
połączenia i części gazoszczelne pod ciśnieniem 30 bar (3 MPa)
BUDOWA: trójnik + 3 końcówki

stanowiska przenośne i przewoźne

urządzenie plecakowe acetylenowo-tlenowe do spawania i cięcia

				
Z	415-3510	UPU-5AY12	z palnikiem PU-216AY12	fot. 137
W KOMPLECIE	<ul style="list-style-type: none"> - konstrukcja nośna - butle: <ul style="list-style-type: none"> tlenowa 5 m³, acetylenowa 5 dm³ - reduktory: <ul style="list-style-type: none"> tlenowy RBT-1, acetylenowy RBA-0,15 - palnik - nasadki 1÷4 A - dysze 1÷3 A - dysza podgrzewająca nr 1 A - klucz 		<ul style="list-style-type: none"> - wąż: <ul style="list-style-type: none"> tlenowy, acetylenowy - okulary spawalnicze - waleczki do czyszczenia otworów - komplet uszczelek zapasowych - torba na nasadki - minibebezpieczniki 	
	ZAKRES GRUBOŚCI CIĘCIA – 3 ÷ 60 mm ZAKRES GRUBOŚCI SPAWANIA – do 5 mm			



fot. 137

urządzenie przewoźne tlenowo-propanowe z palnikiem do lutowania twardego

				
Z	435-1250	UPL-006P	z palnikiem PL-006PZ	fot. 138
W KOMPLECIE	<ul style="list-style-type: none"> - wózek wraz z konstrukcją do mocowania butli - butle: <ul style="list-style-type: none"> tlenowa 200 bar 5L, propan-butan mieszanina B 5 kg - palnik PL-006PZ - wąż: <ul style="list-style-type: none"> do tlenu Ø6,3, do propanu-butanu Ø6,3 		<ul style="list-style-type: none"> - bezpiecznik suchy przedreduktorowy: <ul style="list-style-type: none"> do tlenu BST-10-1, do propanu BSP-1,5-2 - reduktor: <ul style="list-style-type: none"> do tlenu RBT-1, do propanu-butanu RBGP-0,15/04 - redukcja 	
	ZUŻYCIE PROPANU-BUTANU DO 100 dm ³ /h TLENU 350 dm ³ /h			



fot. 138

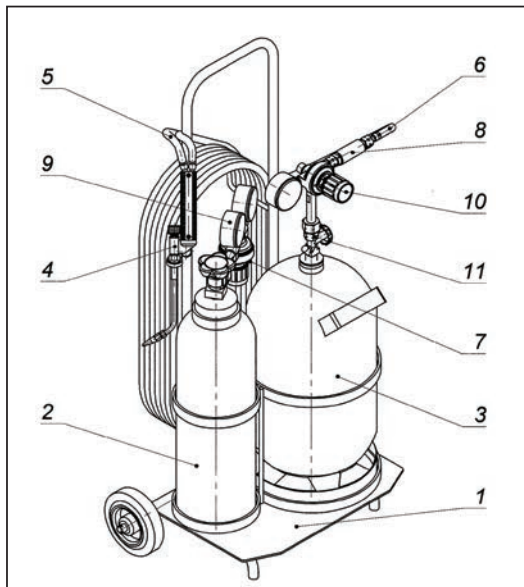

1. Wózek wraz z konstrukcją do mocowania butli
2. Butla tlenowa 200 bar 5 L
3. Butla propan-butan mieszanina B 5 kg
4. Palnik PL 006PZ
5. Wąż do tlenu 6,3
6. Wąż do propanu-butanu 6,3
7. Bezpiecznik suchy przedreduktorowy do tlenu BST-10-1
8. Bezpiecznik suchy przedreduktorowy do propanu BSP-1,5-1
9. Reduktor tlenu RBT-1
10. Reduktor do propanu-butanu RBGP-0,15/04
11. Redukcja



fot. 139

	typ reduktora	rodzaj gazu gwint zewnętrzny na wlocie	znamionowe ciśnienie wlotowe bar [MPa]	zakres ciśnień wylotowe bar [MPa]	znamionowa przepustowość [m ³ /h]	gwint zewnętrzny na wylocie		
	276-2501	RSPpT-1	TLEN G3/8	20 (2)	0,5÷8 (0,05÷0,8)	15	G3/8	fot. 139
	276-2503	RSPpT-1,5	TLEN G3/8	30 (3)	2÷15 (0,2÷1,5)	15	G3/8	
	276-2500	RSPiT-1	TLEN G1/2	30 (3)	1÷10 (0,1÷1)	45 (przy p=6÷10 bar)	G1/2	
	276-2502	RSPiT-1,5	TLEN G1/2	30 (3)	2÷15 (0,2÷1,5)	15	G1/2	



fot. 140

elektryczny podgrzewacz do gazów

			
S	857-7470	PGNd-2	fot. 140
	znamionowe ciśnienie wlotowe	200 bar (20 MPa)	
	przepływ CO (maksymalny)	1000 dm ³ /h	
	zasilanie	24 V AC 50 Hz	
	wtyczka zasilania	SzR 16 P2 NG 5 (z kołkami)	
	gwint nakrętki na wlocie	W 21,8x1/14"	
	gwint nakrętki na wlocie	W 21,8x1/14"	
	masa	0,8 kg	

**W
KOMPLECIE**

- podgrzewacz
- uszczelki zapasowe (2 szt.)
- instrukcja obsługi
- ulotka techniczna

sposób pakowania: tekturowe pudełko

do cięcia tlenem z napędem elektrycznym

				fot. 141
S	525-4010	PPA-100A		
S	525-4050	PPA-100P		

W KOMPLETE

- palnik
- wózek
- prowadnica szynowa
- cyrkiel

ZAKRES GRUBOŚCI CIĘCIA – 3 ÷ 300 mm
przy zastosowaniu dodatkowych dysz do cięcia
ZASILANIE GAZEM: ACETYLEN-TLEN LUB PROPAN-TLEN



fot. 141



do cięcia tlenem z napędem elektrycznym

				fot. 142
S	525-4011	PPA-100/1000A		
S	525-4053	PPA-100/1000P		

W KOMPLETE

- palnik (2 szt.)
- wózek
- prowadnica szynowa
- cyrkiel

ZAKRES GRUBOŚCI CIĘCIA – 3 ÷ 300 mm
przy zastosowaniu dodatkowych dysz do cięcia
SZEROKOŚĆ CIĘCIA PASA: 75 ÷ 340 mm, 340 ÷ 1000 mm
ZASILANIE GAZEM: ACETYLEN-TLEN LUB PROPAN-TLEN

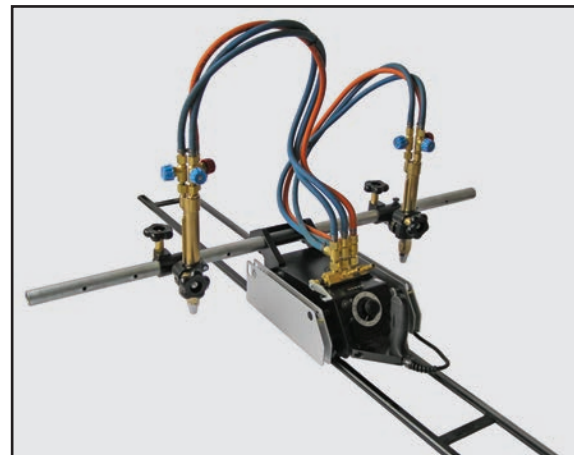

fot. 142

PROJEKTUJEMY I WYKONUJEMY NA SPECJALNE ZAMÓWIENIE

- rampy zbiorcze do gazów technicznych
- palniki specjalne
- reduktory specjalne
- części i podzespoły armatury gazowej

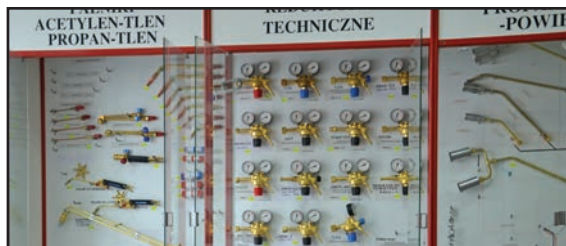

SKLEP FIRMOWY OFERUJE W CIĄGŁEJ SPRZEDAŻY

- spawarki transformatorowe, prostownikowe do spawania metodą MIG/MAG i TIG wraz z niezbędnym wyposażeniem (w cenach producenta)
- butle do gazów technicznych
- cieplarki i suszarki do elektrod
- kompresory
- szlifierki
- elektronarzędzia
- elektrody i druty spawalnicze
- urządzenia wentylacyjne
- środki ochrony osobistej spawaczy: okulary, maski, przyłbice, fartuchy, rękawice i inne akcesoria



PROWADZIMY SPRZEDAŻ WYSYŁKOWĄ PEŁNEGO ASORTYMENTU

Dzięki prowadzonej przez nas sprzedaży wysyłkowej kompletnego asortymentu proponowanych przez naszą firmę wyrobów otrzymują Państwo doskonałe narzędzie do szybkiego i fachowego zaopatrzenia się w niezbędny sprzęt. Jedynym warunkiem jej skuteczności jest czytelne podanie dokładnego adresu wraz z kodem pocztowym, numeru NIP, informacji o formie realizacji zamówienia oraz upoważnienie do wystawienia faktury VAT bez podpisu odbiorcy.



Dodatkowe informacje mogą Państwo uzyskać pod numerami:

Dział Handlowy: tel./fax (+48 22) 810 56 39

Sklep Firmowy: tel. (+48 22) 810 80 47

Zapewniamy dobrą jakość i konkurencyjność cen w stosunku do podobnych wyrobów innych firm krajowych i zagranicznych oraz fachowe doradztwo w sprawach związanych ze spawalnictwem i cięciem gazowym.

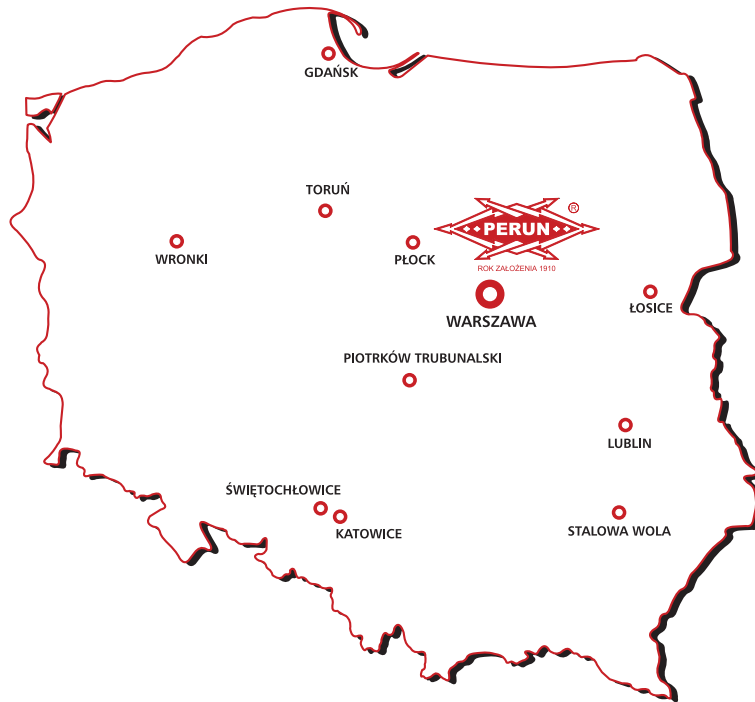

WARSZAWA

Centrala

PERUN S.A.

03-842 Warszawa
ul. Grochowska 301/305
tel. +48 22 810 80 41-46
fax +48 22 870 76 52

ŁOSICE

Oddział zamiejscowy

PERUN S.A.

03-842 Łosice
ul. Kolejowa 25
tel. (+48 83) 357 29 94
fax (+48 83) 357 26 16

GDAŃSK

MIKRO-TEST Sp. Jawna

80-554 Gdańsk
ul. Handlowa 12
tel. +48 58 343 63 98

PŁOCK

Mazowieckie Centrum

Spawalnicze
09-402 Płock
ul. Łączna 3
tel. +48 24 262 47 27

TORUŃ

RYWAL RHC Sp. z o.o.

87-100 Toruń
ul. Polna 140B
tel. +48 56 669 38 50

KATOWICE

IZMET P.P.H.U

40-826 Katowice
ul. Grabskiego 25D
tel. +48 32 254 82 14

PIOTRKÓW TRYBUN.

DONWAR P.P.H.U

97-300 Piotrków Trybunalski
ul. Kostromska 48 D
tel. +48 44 647 69 70

WARSZAWA

Hurtowe Centrum

Spawalnicze HEFT Sp. Jawna
03-879 Warszawa
ul. Przecławaska 9
tel. +48 22 678 45 35

LUBLIN

JARSPAW S.C. Robert Sagan

Piotr Sagan
20-484 Lublin
ul. Inżynierska 3
tel. kom.: +48 669 289 830,
+48 605 834 368

STALOWA WOLA

REGASPAW P.P.H.U

37-464 Stalowa Wola 6
ul. Marzenie 28
tel. +4815 843 25 90

WRONKI

Przedsiębiorstwo

WROKLECH
64-510 Wronki
Stare Miasto 32
tel. +48 67 254 07 08

ŁOWICZ

MUTECH Tadeusz Mucha
P.H.U

99-400 Łowicz
ul. Mickiewicza 31
tel. +48 46 837 04 44

RUDA ŚLĄSKA

REFLEKS P.H.U

41-708 Ruda Śląska
ul. Pawła 8
tel. +48 32 340 06 88

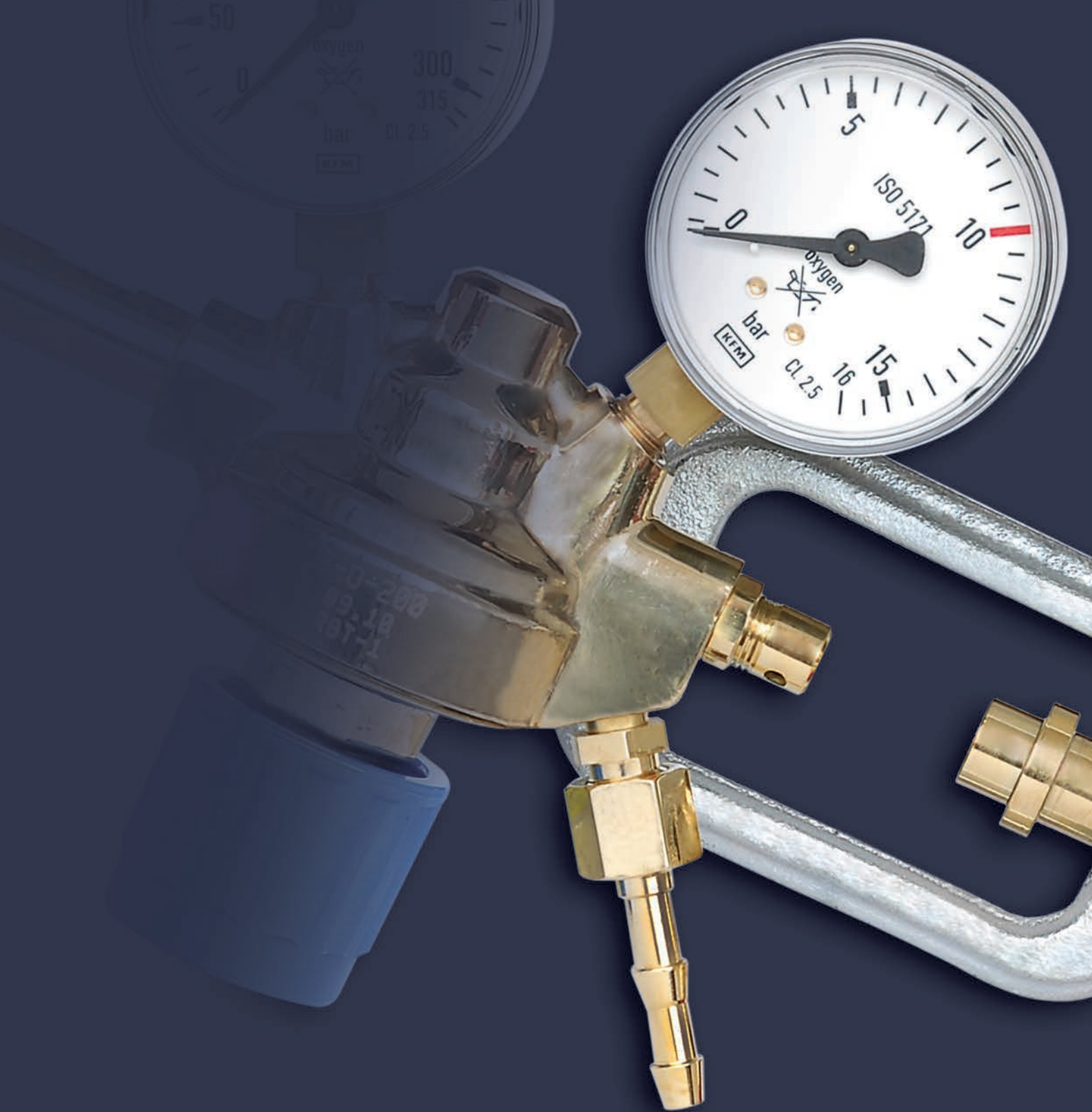

ROK ZAŁOŻENIA 1910

PERUN S.A.
03-842 Warszawa
ul. Grochowska 301/305
perun@perun.pl
www.perun.pl